



+ TÜREN KATALOG

Frühjahr 2021



WILLKOMMEN BEI JELD-WEN

ENTDECKEN SIE UNSERE EINZIGARTIGEN TÜR-VARIATIONEN
FÜR EIN HARMONISCHES GESAMTBILD.



INHALT

Einleitung	6	Furnier Türen	70
Nachhaltigkeit Wohngesundheit	10	Ticino	72
		Living	74
		Classic	76
Weiße Türen	14		
Planar	16	Landhaustüren	78
Carisma	18		
Venetia	20	Schiebetüren	84
Lombardo	22		
Lucera	26	Glastüren	94
Satura	27	Ganzglastüren Trend-Design	96
Optima 30, Weiß lackiert	28	Ganzglastüren Avantgarde	100
		Ganzglastüren Basic	102
		Ganzglastüren Basic Plus	103
		Ganzglastüren My Way	104
		Holzglastüren	106
		Glasrahmentüren	108
Stiltüren	30		
Altera	32	Funktionstüren	110
Scalea	34	Einbruchschutz	112
Stiba Plus	36	Klimaklasse	114
Stiltüren Massiv	40	Schallschutz	116
Opus	44	Feucht- und Nassraum	118
Blankenese	46		
		Zubehör	120
DuriTop-Collection	48	Modellübersicht und Maßtabelle	144
Laminatoberflächen			
Mattlack-Oberflächen	58		
Urban-Collection	62		
Schichtstoffoberflächen			
Uni Trend	64		
Uni Farben	66		
Holz-Repro	68		



UNSERE TÜREN

Was muss eine Tür können? Wir von JELD-WEN glauben, sie muss vor allem eins: Zu Ihnen passen. Und das möglichst lange.

Denn Türen sind in Ihrem Zuhause ein ständiger Begleiter. Meist bleiben sie länger als jegliches andere Mobiliar. Das heißt, sie sollten nicht nur in Form und Funktionalität überzeugen, sondern auch in Bezug auf Qualität, Wohngesundheit und Nachhaltigkeit.

Sie wünschen sich ein harmonisches Gesamtbild? Haben aber unterschiedliche Anforderungen an Ihre Türen? Viele unserer Modelle – ob Innen- oder Wohnungseingangstüren, Glas- oder Holztüren, Bad- oder Küchentüren – haben wir mit einheitlichen Designelementen gestaltet. So lassen sich verschiedenste Türen zu einem optischen Ganzen vereinen.

Für all das steht JELD-WEN! Nicht umsonst gehen seit 1960 Menschen durch unsere Türen und das mittlerweile fast überall auf dem Globus.

Treten Sie ein in die Welt von JELD-WEN und lassen Sie sich von unserem vielfältigen Angebot für Ihr Zuhause inspirieren!



DESIGN & VARIANZ
LANGLEBIGKEIT
NACHHALTIGKEIT





UNSER PLUS AN QUALITÄT

Jeden Tag entwickeln wir von JELD-WEN unsere Türen weiter, überprüfen uns selbst und lassen uns prüfen:

Alle unsere Produkte stellen wir nach nationalen und europäischen Normen und Richtlinien her. Wir sind nach **DIN ISO 9001:2015 zertifiziert** und erfüllen die dort gestellten Anforderungen eines **Qualitätsmanagementsystems**.

Zudem sind wir aktives Mitglied der **RAL Gütegemeinschaft Innentüren aus Holz und Holzwerkstoffen e.V.** und arbeiten in unterschiedlichen Normausschüssen mit: Für höchste Qualitätsansprüche.

„Reliability for real life“ – mit diesem Versprechen stellen wir sicher, dass Sie sich in Ihrem täglichen Leben auf uns und unsere Türen verlassen können. Das ist unser Anspruch.

Erfahren Sie mehr dazu unter www.jeld-wen.de







UNSER PLUS AN NACH- HALTIGKEIT

Wir haben eine Mission: **So wenig Emissionen wie möglich!**

Deshalb sind unsere Türen aus **Holz**. Denn **Holz ist vollständig recycelbar** und verursacht einen weitaus **geringeren Energieverbrauch und CO₂-Ausstoß**, als künstliche Materialien.

Unsere Umweltverantwortung reicht jedoch noch weiter: Wir kaufen unser Holz ausschließlich aus **nachhaltiger, zertifizierter Waldbewirtschaftung**. Dies lassen wir uns durch die **FSC®- und PEFC™-Siegel** bestätigen. Die beiden unterschiedlichen Zertifizierungssysteme sind weltweit anerkannt.

Für unseren Herstellungsprozess bedeutet das: **garantierte Nachhaltigkeit vom Baum bis zur fertigen Tür.**

Erfahren Sie mehr dazu unter www.jeld-wen.de



UNSER PLUS AN WOHN- GESUNDHEIT

Wir finden: nicht nur das Klima der Erde sollte geschützt werden, sondern auch das in Ihrem Zuhause. Nachhaltigkeit und Wohngesundheit gehen deshalb bei JELD-WEN Hand in Hand.

Seit 2009 sind wir **Produktpartner des Sentinel Haus Instituts (SHI)**. Die strengen Richtlinien garantieren eine **optimale Qualität der Innenraumluft**.

Erfahren Sie mehr über gesundes Wohnen und darüber, was unsere Türen dazu beitragen können unter www.jeld-wen.de





UNSERE WEISSEN TÜREN

ZEITLOSE ELEGANZ



PLANAR



Planar 6830, Brillant HP16 (nach RAL 9016)



Planar 6830 mit extra breitem Falz



Der extra breite Falz unserer PLANAR sorgt dafür, dass die Tür geradezu vor der Wand zu schweben scheint.

Planar für Holz- und Stahlzarge



Planar 6830 in Holzzarge.
Tür, Zarge und Bandsystem,
Brillant HP16 (nach RAL 9016).



Planar 5630 in Stahlzarge.
Türfalz, Zarge und Bandsystem
Farbton Orca.

CARISMA



Detail: Carisma 3001-Q
Weiß lackiert WL10 (nach RAL 9010)



Detail: Carisma 3002-Q
Weiß lackiert WL10 (nach RAL 9010)

Designverbund



Carisma 30-1, Weißglas

Die Trendtüren Carisma sind im Designverbund auch als Ganzglastüren in Weißglas erhältlich (siehe Seite 96).



Die 3D-Optik unserer
CARISMA verleiht
Ihren Räumen ein ganz
besonderes Charisma.

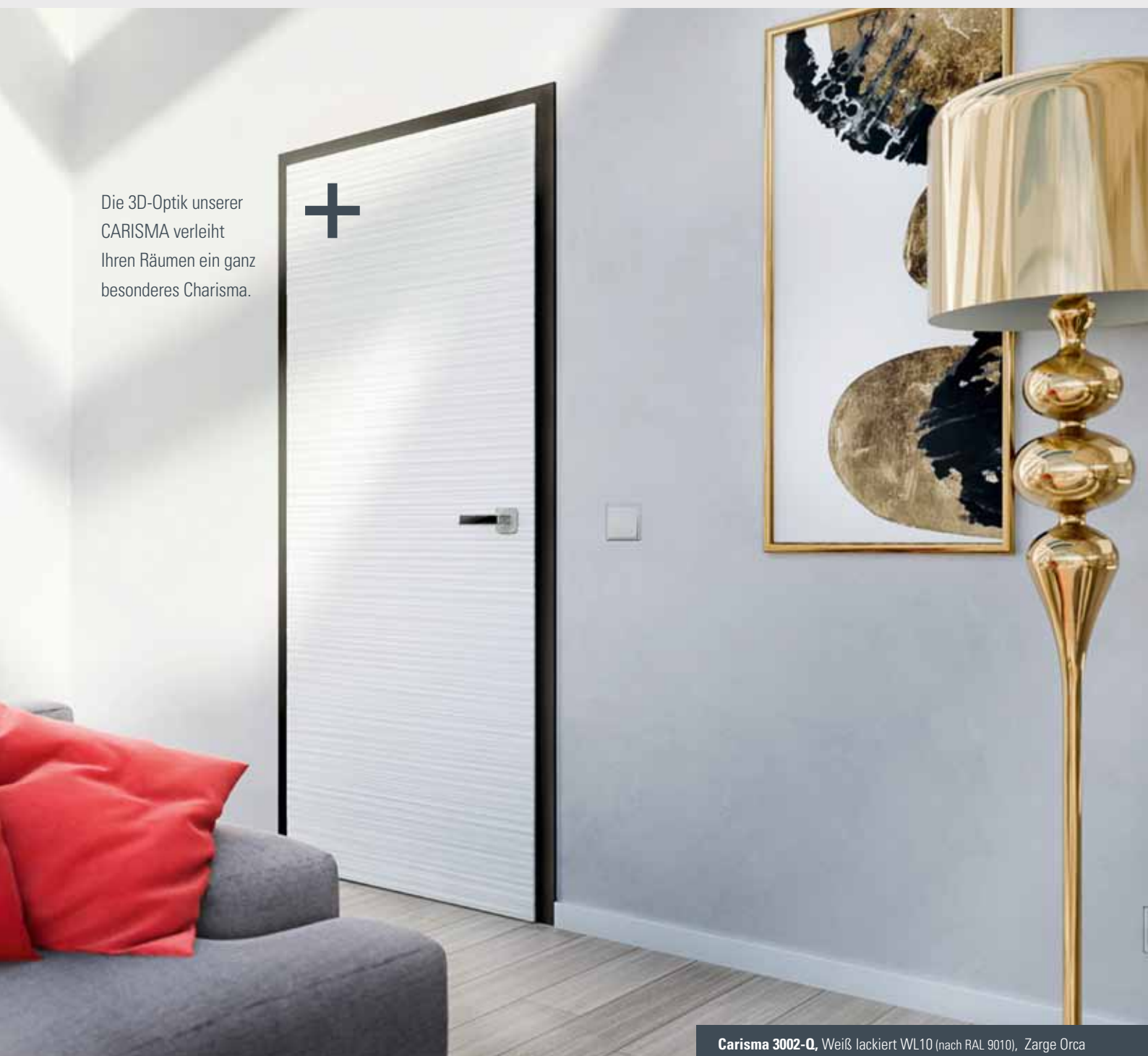

Carisma 3002-0, Weiß lackiert WL10 (nach RAL 9010), Zarge Orca



Venetia 2910-3, stumpf, Brillantweiß WL16 (nach RAL 9016)

VENETIA



Venetia 2900-4, stumpf



Venetia 2900-4 LÖ 62, stumpf



Venetia 2910-5, stumpf



Venetia 2910-5 LÖ 20, stumpf



Venetia 2900-1, stumpf

Silberfarbene Gestaltungselemente machen unsere VENETIA zum edlen und dennoch zurückhaltenden Hingucker.



Detail: eingelassene Lisene



Venetia 2900-1 LÖ 20, stumpf



Venetia 2910-3, stumpf



Venetia 2910-3 LÖ 20, stumpf



Lombardo 2800-6*, stumpf, Brillantweiß WL16 (nach RAL 9016), Zarge und Fräsungen in Tiefschwarz

LOMBARDO

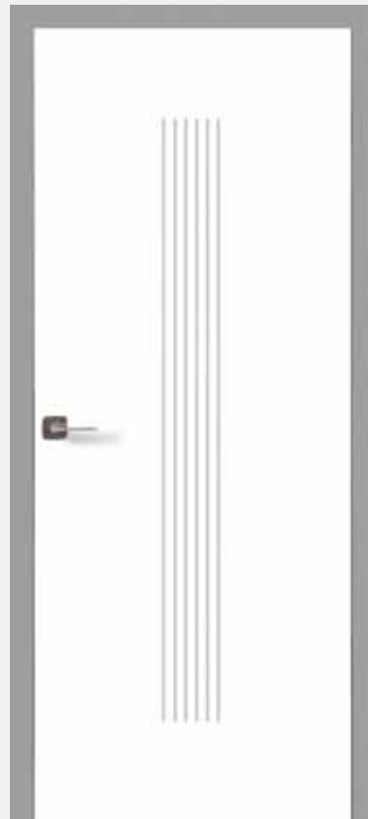

Lombardo 2800-7, stumpf
Fräsungen und Zarge Flint Grey



Lombardo 2810-3*, stumpf



Mit farbig lackierten Fräsungen zieht unsere LOMBARDO die Blicke auf sich, ohne aufdringlich zu sein. Wählen Sie aus vier stilvollen Farben aus.

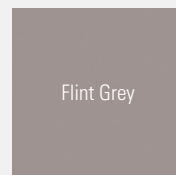
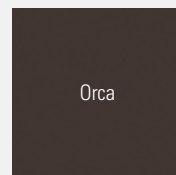
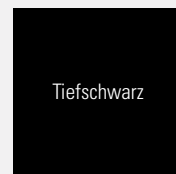
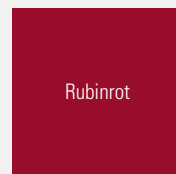

Detail: eingefräste Nut (Tiefe 2 mm)

LOMBARDO



Lombardo 2810-5 LÖ 20



Lombardo 2810-8 LÖ 62



Unsere LOMBARDO ist auch mit verschiedenen Lichtausschnitten erhältlich.

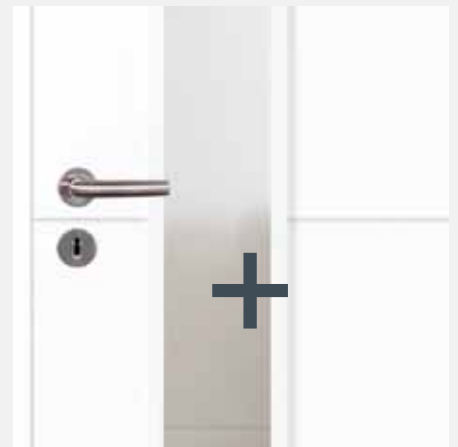

Lombardo 2800-1 LÖ 20,
stumpf



Lombardo 2810-3 LÖ 20,
stumpf



Lombardo 2800-4 LÖ 62,
stumpf





Lombardo 2810-3*, stumpf



Lombardo 2810-5*, stumpf



Lombardo 2810-2, stumpf



Lombardo 2810-8, stumpf



Lombardo 2800-1*, stumpf



Lombardo 2800-4*, stumpf

! Alle Modelle sind stumpf einschlagend oder gefälzt erhältlich.

! * Modelle sind auch mit verkürzten Flächenfräsungen erhältlich (30 mm zur Türblattkante).



Lucera 1712 FW LÖ 20

LUCERA



Lucera 1714 FW



Lucera 1714 FW LÖ 20



Lucera 1712 FW



Lucera 1712 FW LÖ 20

Lieber geradlinig oder mit Schwung? Unsere LUCERA und unsere SATURA überzeugen mit unterschiedlichen Designelementen.



Detail Lucera: eingefräste Nut (Profiltiefe 1 mm)



Detail Satura: Geprägte Deckplatte

SATURA



Satura 1603



Satura 1605



Satura 1603 LÖ 10



Satura 1605 LÖ 50



Satura 1605 LÖ 51



Für das gewisse Etwas:
Unsere Glasleisten erhalten
Sie in verschiedenen Farben.

WEISS LACKIERT

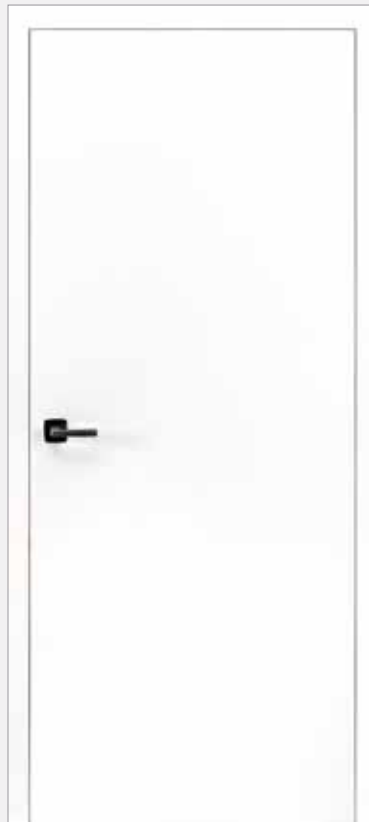

Optima 30, stumpf
Brillantweiß WL16
(nach RAL 9016)



Optima LÖ 20
Weiß lackiert WL10
(nach RAL 9010)



Optima LÖ 14
Weiß lackiert WL10
(nach RAL 9010)



Optima LÖ 40
DuriTop Uni Weißlack
(nach RAL 9010)



Optima LÖ 62 (schlosseitig)
Brillantweiß WL16 (nach RAL 9016)
Glasleiste: DuriTop Spezial Orca

UNSERE STIL- TÜREN

WEISS MIT STARKEM
CHARAKTER



! Abbildung zeigt die Stiltür in der Breite 985 mm mit einem 9-Felder Sprossenrahmen.
Bei Türbreiten bis 860 mm hat diese Tür einen 6-Felder Sprossenrahmen.



Altera 8904 LA, stumpf

ALTERA

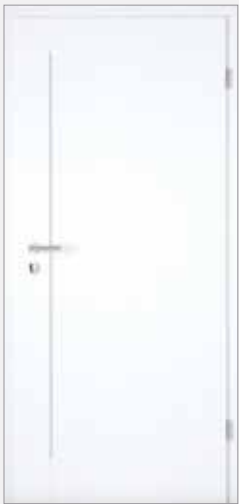

Altera 8901



Altera 8901 LA



Altera 8902 S



Altera 8902 S LA



Altera 8902



Die massive Konstruktion unserer ALTERA verleiht ihr eine besonders hohe Stabilität.



Altera 8902 LA

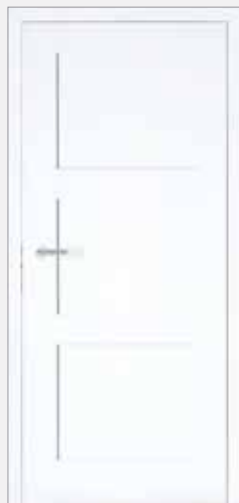

Altera 8903, stumpf



Altera 8903 LA, stumpf



Altera 8904



Scalea 2503

SCALEA



Scalea 2501*



Scalea 2501 LA



Scalea 2502 S*



Scalea 2502 S LA



Scalea 2503



*Bei den Modellen Scalea 2501 und Scalea 2502 S können die Füllungen wahlweise mit Schultafellack oder mit einer Spiegeloberfläche veredelt werden.



Scalea 2503 LA



Scalea 2504 LA



Scalea 2504

Unsere SCALEA
besticht mit klaren
Konturen durch sym-
metrisch angelegte
Kassetten.

STIBA PLUS



Stiba Plus 2F*



Stiba Plus 2FB*



Stiba Plus 3F



Stiba Plus 4F*



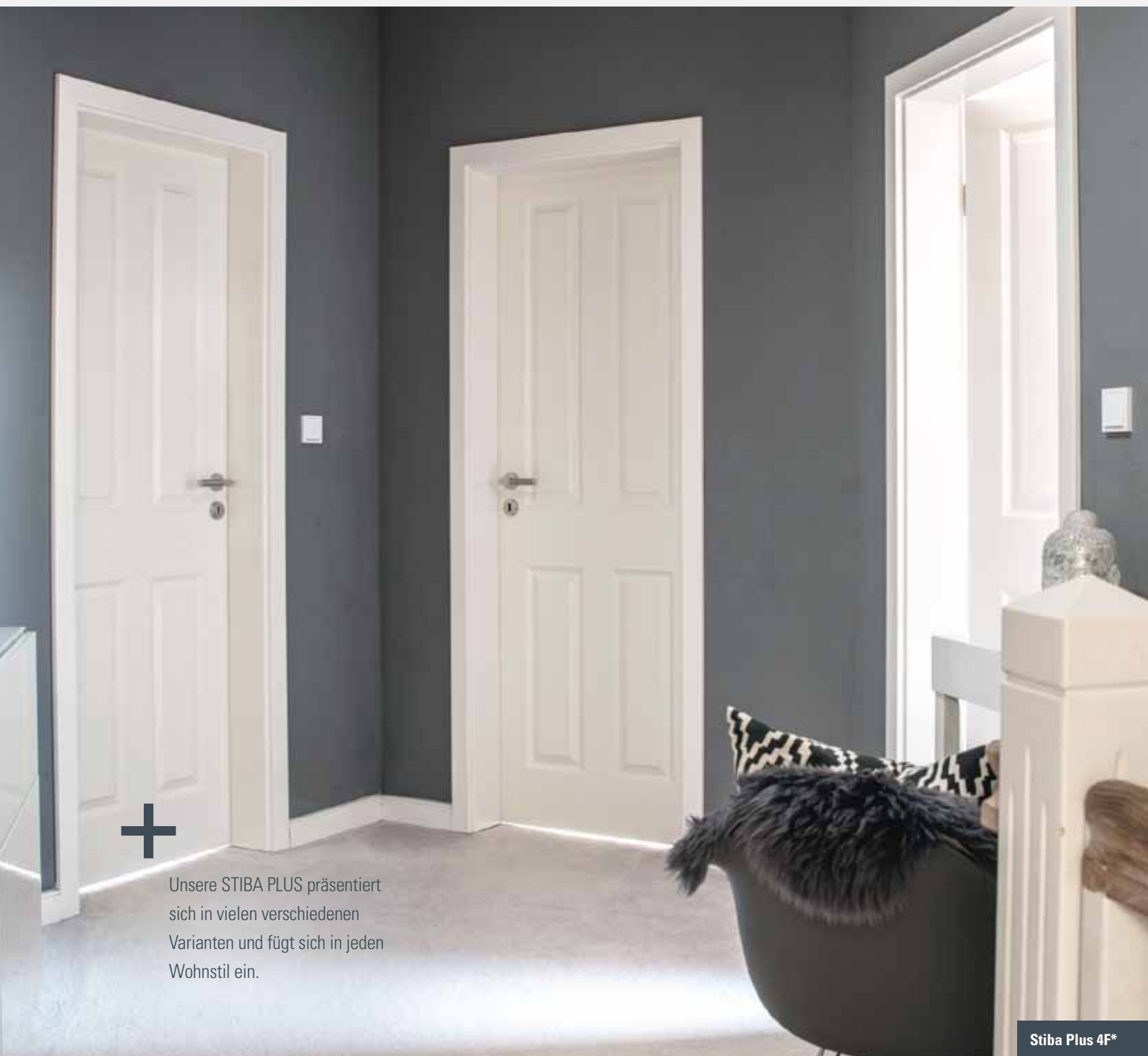

Unsere STIBA PLUS präsentiert sich in vielen verschiedenen Varianten und fügt sich in jeden Wohnstil ein.

Stiba Plus 4F*

! Die Stiba Plus Modelle sind eckig und mit Rundprofil erhältlich.

! In Weiß lackiert WL10 (nach RAL 9010) und Brillantweiß WL16 (nach RAL 9016) erhältlich.



Stiba Plus 4F LA-9FG

STIBA PLUS



Stiba Plus 1F LA-12G



Stiba Plus 1F LA-1G



Stiba Plus 2FB LA-6G



Stiba Plus 3F LA-9FG



Stiba Plus 4F LA-9FG



Stiba Plus 3F LA-6G



Stiba Plus 4FS LA-3G



Stiba Plus 1FB LA-12G



Stiba Plus 2FB LA-1G



Stiba Plus 3F LA-1G



Stiba Plus 4F LA-2FG



Stiba Plus 4F LA-6G



Stiba Plus 4F LA-1G



Stiba Plus 4F LA-2G

Eine Lichtöffnung erzielt eine völlig neue Wirkung. Wählen Sie das passende Glas dazu aus unserem Glassortiment. (siehe Seite 128)

STILTÜREN MASSIV



Kathrin



Laura



Aus Liebe zum
Handwerk

Unsere STILTÜREN MASSIV folgen der guten alten Handwerkertradition und sind mit viel Liebe zum Detail gefertigt.





Britt 4F



Sarah, stumpf



Kirsten, stumpf



Britt



Anne



Astrid



Unsere STILTÜREN MASSIV sind in unterschiedlichen Füllungsoptionen und mit variablen Glaselementen erhältlich.

Laura

STILTÜREN MASSIV



Laura LA-1G



Laura LA-3G



Laura LA-10G



Anne LA-1G



Kathrin LA-1G



Kirsten LA-1G



Kirsten LA-6G



Kirsten 1/3 LA-1G



Kirsten 1/3 LA-4G



Kirsten LA-9FG



Britt LA-9FG



Britt LA-2G



Britt LA-10FG



Britt LA-6G



Astrid LA-2G

OPUS



Opus 1F LA



Opus 1F



Opus 3F LA, stumpf



Opus 3F, stumpf



Auch unsere OPUS
ist äußerst massiv.
Die soliden Füllungen
sowie die Mehrschicht
lackierungen bedienen
höchste Qualitäts-
ansprüche.



Opus 3F, stumpf



Die aufgesetzten Leisten verleihen unserer BLANKENESE eine klassische und vornehme Optik.

BLANKENESE



Blankenese 1F
mit verdeckt liegendem Türband TECTUS TE380



Blankenese 2F
mit verdeckt liegendem Türband TECTUS TE380



Blankenese 3F



Blankenese 3FG



Blankenese 4FS

UNSERE DURITOP- COLLECTION

OBERFLÄCHEN
NEU ERLEBEN



DURITOP-COLLECTION



Oberfläche:
DuriTop Uni ArktisWeiß



Oberfläche:
DuriTop Uni Grauweiß



Oberfläche:
DuriTop Spezial Concrete Anthrazit*



Oberfläche:
DuriTop Spezial Concrete UltraWeiß*



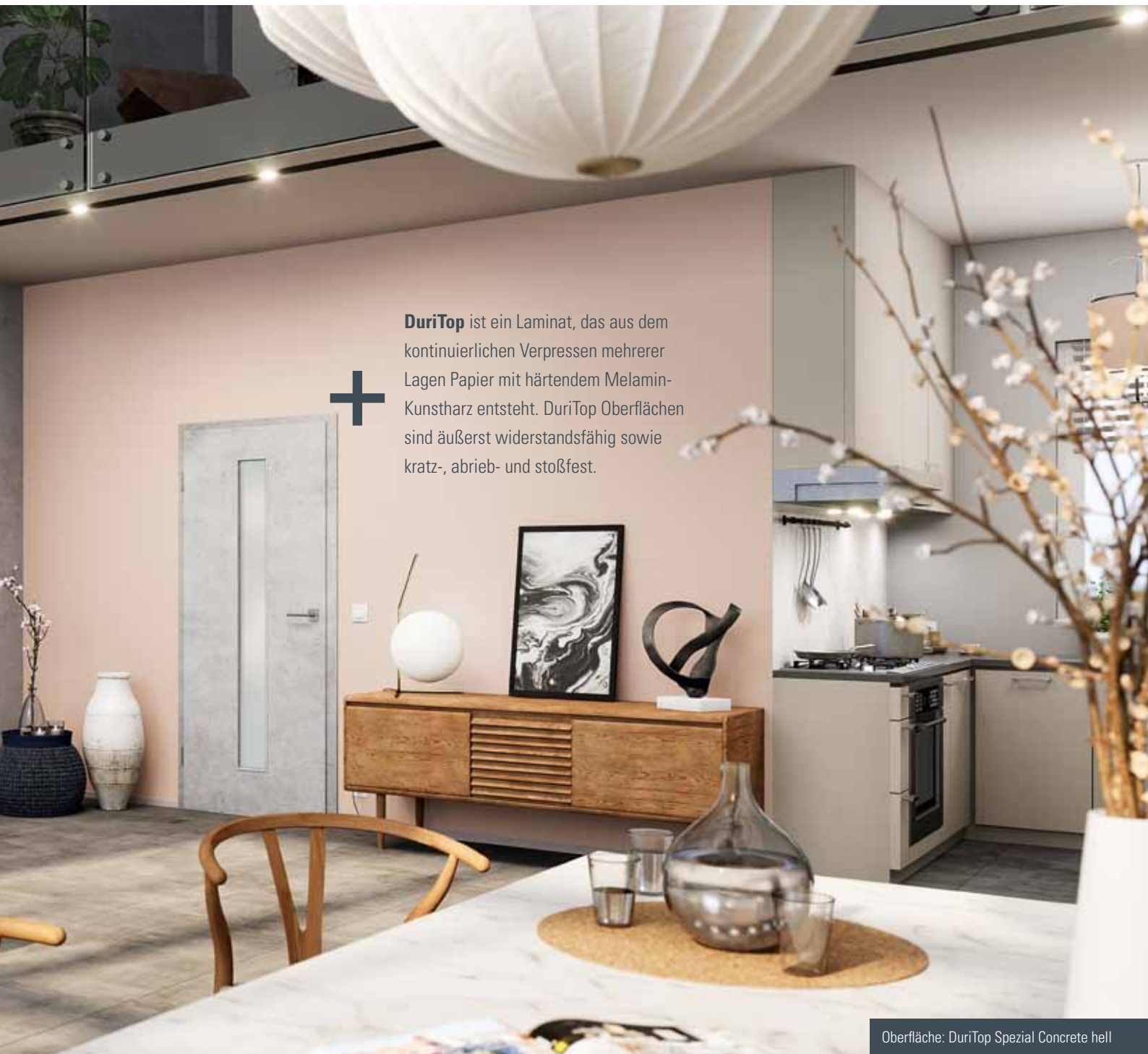

DuriTop ist ein Laminat, das aus dem kontinuierlichen Verpressen mehrerer Lagen Papier mit härtendem Melamin-Kunstharz entsteht. DuriTop Oberflächen sind äußerst widerstandsfähig sowie kratz-, abrieb- und stoßfest.

Oberfläche: DuriTop Spezial Concrete hell

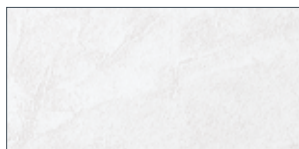

Oberfläche:
DuriTop Spezial Concrete UltraWeiß*

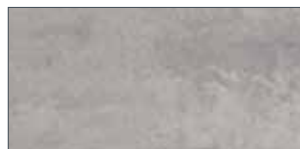

Oberfläche:
DuriTop Spezial Concrete hell*

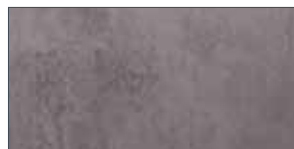

Oberfläche:
DuriTop Spezial Concrete Anthrazit*

! *Concrete hell, Concrete Anthrazit und Concrete UltraWeiß sind „Oberflächen mit fühlbarer Struktur“.

DURITOP-COLLECTION



Oberfläche:
DuriTop Struktur Raucheiche quer*



Oberfläche:
DuriTop Struktur Sandeiche quer*



Oberfläche:
DuriTop Struktur Raucheiche*



Oberfläche:
DuriTop Struktur Steineiche*
Zarge DuriTop Uni Grau



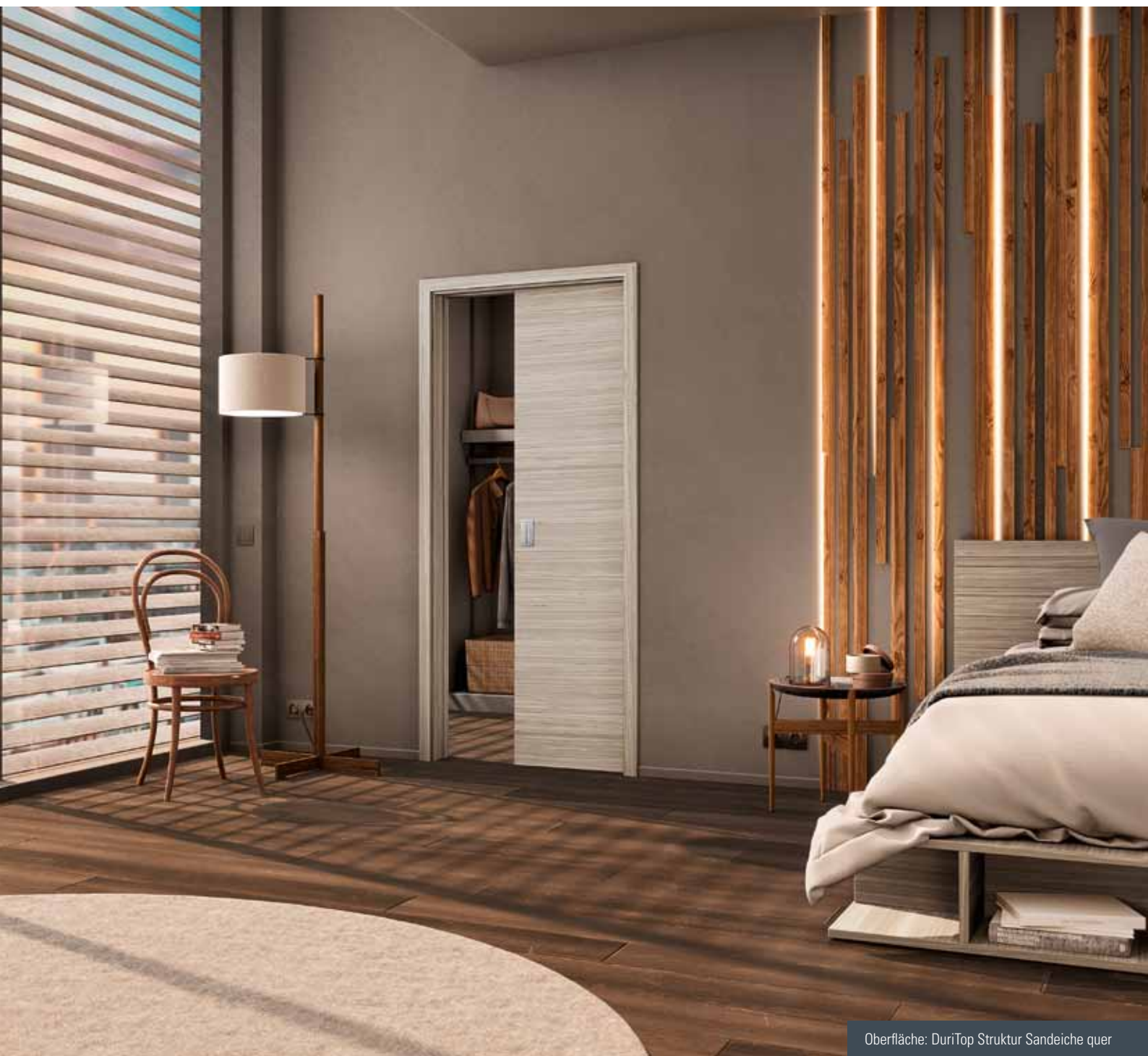

Oberfläche: DuriTop Struktur Sandeiche quer



Oberflächen, wie von
der Natur geschaffen:
Unsere DURITOP
STRUKTUR.



DURITOP-COLLECTION



Oberfläche:
DuriTop Struktur Eiche Barrique*



Oberfläche:
DuriTop Struktur Raucheiche*



Oberfläche:
DuriTop Struktur Eiche Crema Rustikal*



Oberfläche:
DuriTop Struktur Sandeiche*



*Sandeiche, Eiche Barrique, Raucheiche und Eiche Crema Rustikal sind „Oberflächen mit fühlbarer Struktur“.



Oberfläche: DuriTop Spezial Orca

DURITOP-COLLECTION



Oberfläche:
DuriTop Uni UltraWeiß



Oberfläche:
DuriTop Uni Weißlack



Oberfläche:
DuriTop Uni Grau



Oberfläche:
DuriTop Spezial Flint Grey



Oberfläche:
DuriTop Repro Nova Ahorn



Oberfläche:
DuriTop Repro Rotbuche hell



Oberfläche:
DuriTop Spezial Orca

UNSERE MATTLACK- OBERFLÄCHEN

FÜHLBAR
SAMTIG-WEICH



MATTLACK-OBERFLÄCHEN

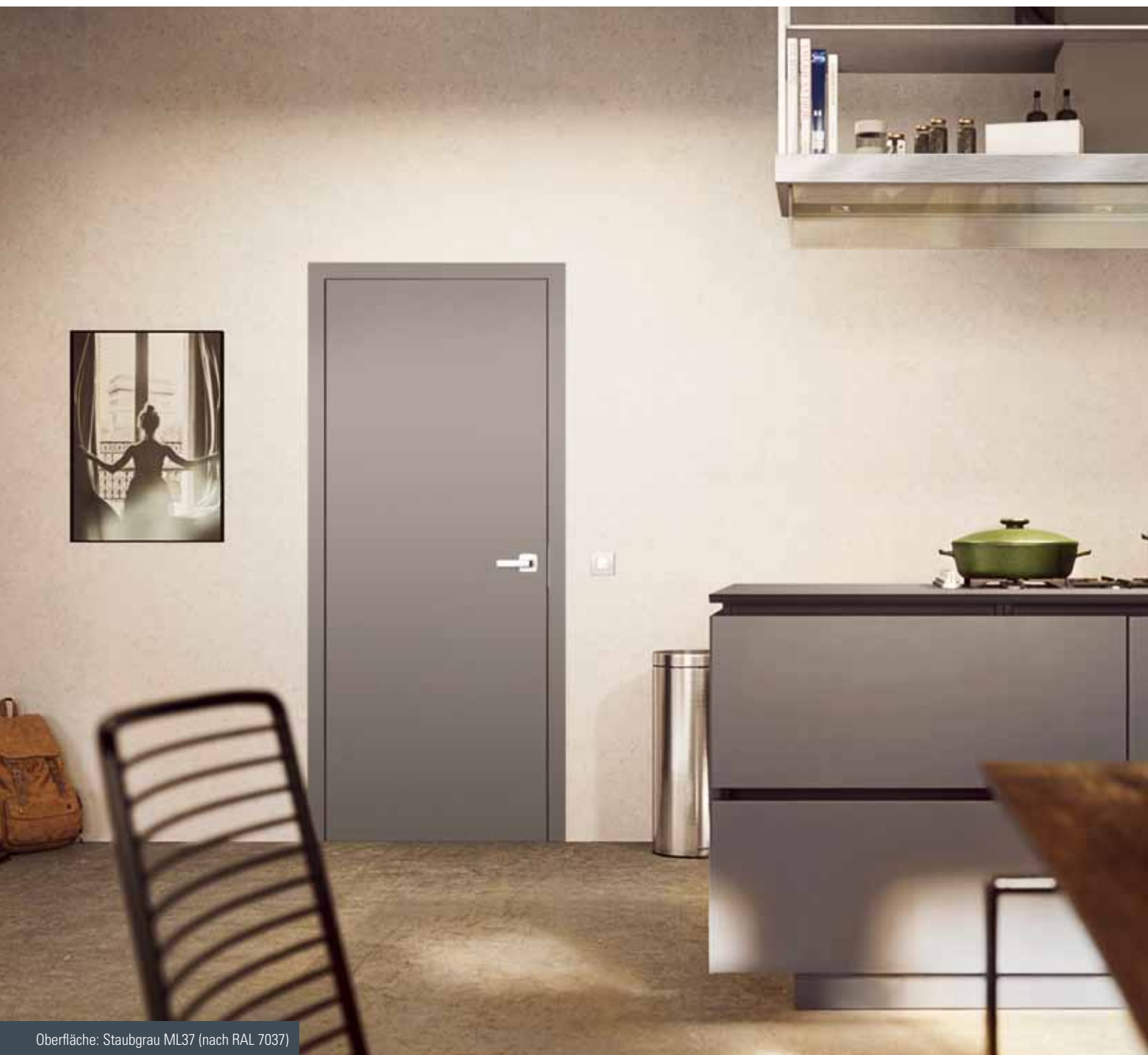

Oberfläche: Staubgrau ML37 (nach RAL 7037)



Oberfläche:
Graphit ML24 (nach RAL 7024)
Zarge VZ-6, Furnier Eiche lackiert



Oberfläche:
Creme ML01 (nach RAL 9001)
Zarge VZ-6, DuriTop Spezial Orca



Mit unseren Mattlack-Oberflächen sind Fingerabdrücke passé.



Oberfläche:
Staubgrau ML37 (nach RAL 7037)
Zarge VZ-6, DuriTop Spezial Orca

UNSERE URBAN- COLLECTION

QUALITÄT & FARBE
AM PULS DER ZEIT





Offen für den Wow-Effekt? Unsere URBAN Türen setzen Akzente – passend zu Ihrem individuellen Wohnstil.

URBAN-COLLECTION



Oberfläche:
Urban Uni Trend Cruise



Oberfläche:
Urban Uni Trend Shark



Oberfläche:
Urban Uni Trend Cloud

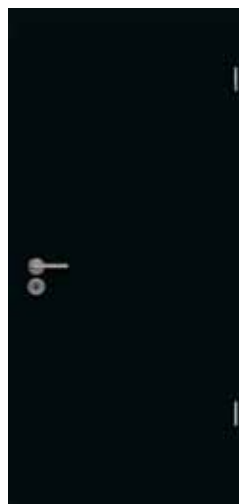

Oberfläche:
Urban Uni Trend Raven



Oberfläche:
Urban Uni Trend Cayenne

URBAN-COLLECTION

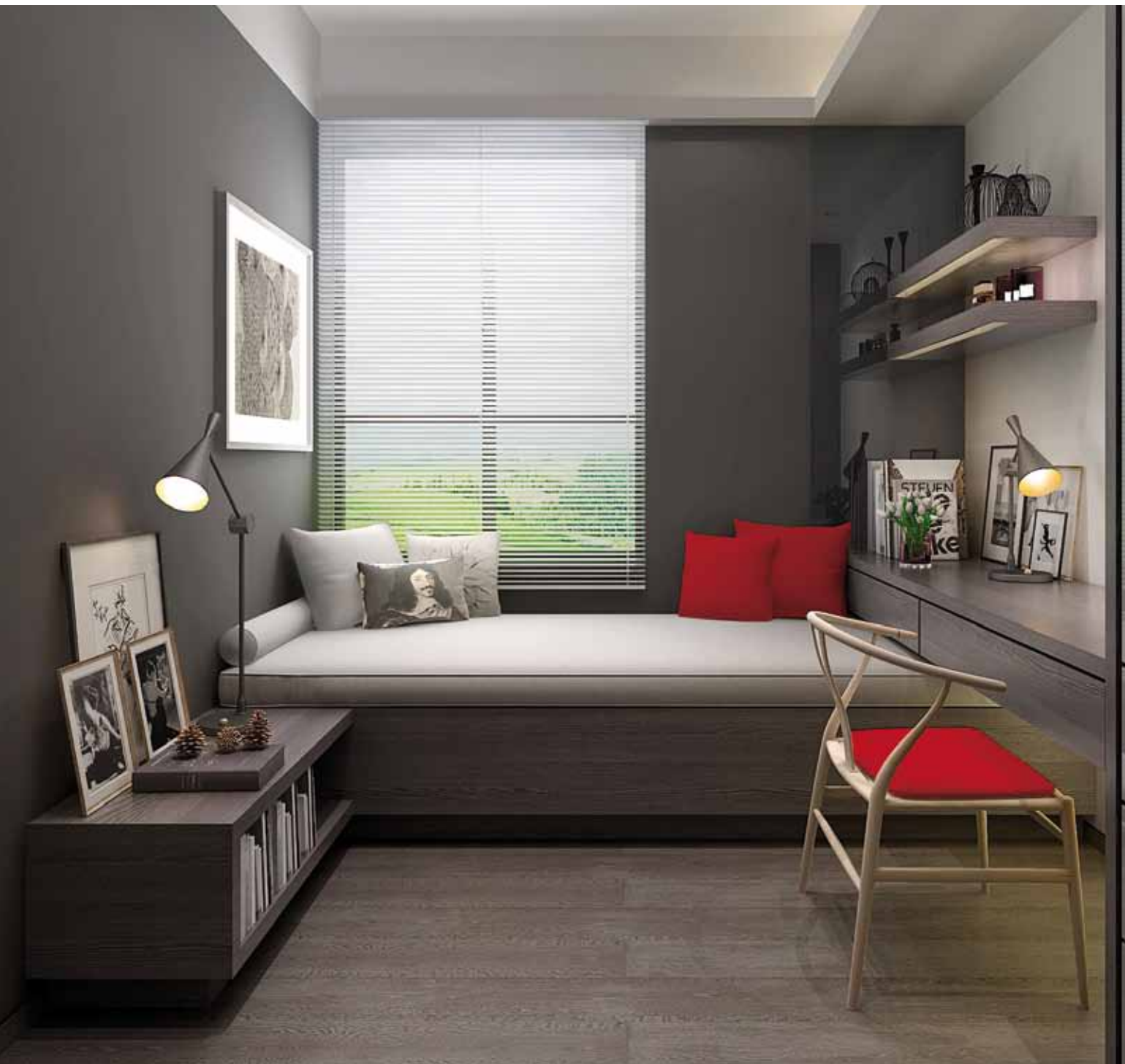



Oberfläche:
Urban Uni Farben Orca



Oberfläche:
Urban Uni Farben Titan



Oberfläche:
Urban Uni Farben Champagne



Oberfläche:
Urban Uni Farben Chili

URBAN-COLLECTION



Oberfläche:
Urban Holz Repro Cosmo Buche



Oberfläche:
Urban Holz Repro Crest Maple

Der mehrlagige Aufbau und die Qualität der eingesetzten Materialien, machen HPL-Schichtstoffe äußerst widerstandsfähig gegenüber mechanischer, thermischer oder chemischer Beanspruchung.





Oberfläche:
Urban Holz Repro
Arcadia Cherry



Oberfläche:
Urban Holz Repro
Ulme Périgord



Oberfläche:
Urban Holz Repro
Walnut Grove



UNSERE FURNIER TÜREN

IN DER NATUR
ZU HAUSE





TICINO



Ticino 2410
Furnier Eiche, Streifer



Ticino 2410 LÖ 62
Furnier Eiche, Streifer



Ticino 2411
Furnier Eiche europ.
Quer: Streifer
Längs: Streifer



Ticino 2411 LÖ 62
Furnier Eiche europ.
Längs: Streifer
Quer: Streifer



Ticino 2420
Furnier Buche
Quer: Streifer
Längs: Streifer

FURNIER LIVING



Optima 30, Living, Furnier Eiche europ. astig



Optima 30, Living
Furnier Ahorn kanad.



Optima 30, Living
Furnier Eiche europ. astig



Optima LÖ 23, Living
Furnier Eiche europ. astig



Optima LÖ 62, Living
Furnier Eiche



Unsere FURNIER CLASSIC
Türen vereinen zeitloses
Design und gemütlichen
Charme.

FURNIER CLASSIC



Optima LÖ 23, Classic
Furnier Ahorn kanad.



Optima 30, Classic
Furnier Eiche



Optima 30, Classic
Furnier Eiche spez. hell



Optima 30, Classic
Furnier Buche



Optima LÖ 62, Classic
Furnier Buche

UNSERE LANDHAUS TÜREN

GEMÜTLICHKEIT PUR



LANDHAUSTÜREN



2F
Fichte lackiert



2FB
Fichte lackiert



In der Natur liegt die Kraft: Unsere LANDHAUSTÜREN bringen Ruhe ins Zuhause und überzeugen durch besondere Stabilität.





3F
Kiefer lackiert



4F
Kiefer lackiert



4F-L
Kiefer lackiert





LANDHAUSTÜREN



2FB LA-10G
Fichte lackiert



2FB LA-1G
Fichte lackiert



2F LA-1G
Fichte lackiert



2F LA-6G
Fichte lackiert



2FB LA-6G
Fichte lackiert





2F LA-9FG
Fichte lackiert



3F 1/3 LA-1G
Fichte lackiert



3F 1/3 LA-4G
Fichte lackiert



2FG LA-1G
Fichte lackiert



2F LA-10G
Fichte lackiert



4F LA-6G
Kiefer lackiert



4F LA-9FG
Kiefer lackiert



4F LA-2G
Kiefer lackiert



2F LA-10G, 2-flg.
Kiefer lackiert

UNSERE SCHIEBE- TÜREN

LEICHTIGKEIT
MIT SYSTEM



LIBERTY



SILENCE



INFINITY



Schiebetürsystem Infinity v.d.W., Lombardo 2810-8, Weiß lackiert WL10 (nach RAL 9010)



Schiebetürsystem Infinity v.d.W., Trend-Design Lombardo 29-33 (mit einseit. Satinierung)



Detail: Schiebetürsystem Infinity

CLASSIC



Schiebetürsystem Classic v.d.W., Optima 30, Weiß lackiert WL10 (nach RAL 9010)



Schiebetürsystem Classic i.d.W.*, Optima 30, Weiß lackiert WL10 (nach RAL 9010)

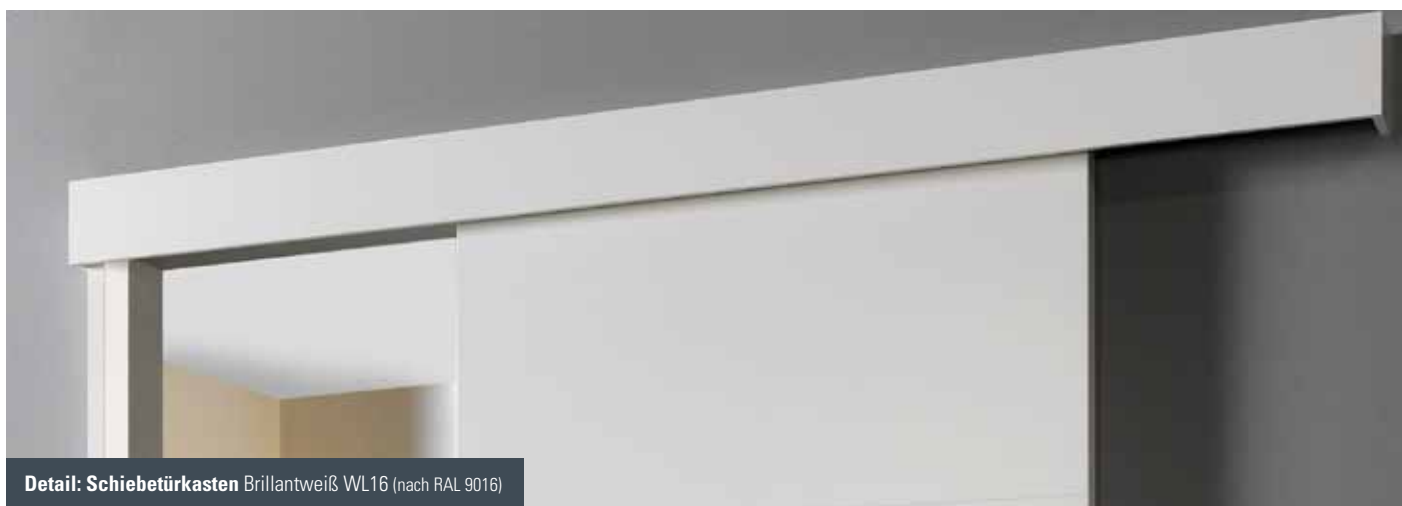

Detail: Schiebetürkasten Brillantweiß WL16 (nach RAL 9016)

! *Das Schiebetürsystem Classic i.d.W. ist auch für Ganzglastüren möglich.

EDELSTAHL



Schiebetürsystem Edelstahl v.d.W., Lombardo 2810-8, Weiß lackiert WL10 (nach RAL 9010)



Detail: Schiebetürsystem Edelstahl v.d.W

SCHIEBETÜRSYSTEME

Liberty



Oberfläche: Edelstahl-Optik, optional mit Selbsteinzug inkl. Dämpfung erhältlich.



Liberty E-Antrieb



Oberfläche: Edelstahl-Optik, optional mit Funktaster, Wandtaster oder Bewegungsmelder erhältlich.



Silence



Oberfläche: Edelstahl-Optik, optional mit Selbsteinzug inkl. Dämpfung erhältlich.



Edelstahl



Oberfläche: Edelstahl geschliffen

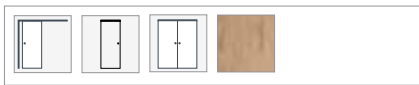

Infinity



Oberfläche: Aluminium EV1 eloxiert (silberfarben), optional mit Selbsteinzug inkl. Dämpfung erhältlich.

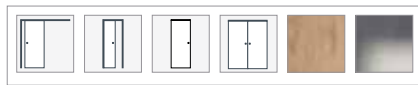

Classic

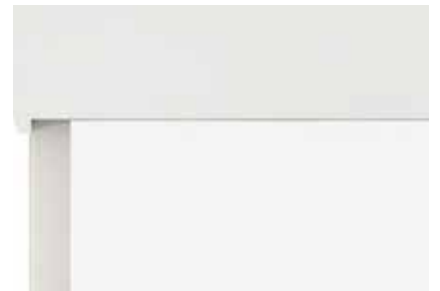

Oberfläche: Holzwerkstoffe

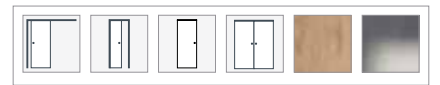

Vor der Wand laufend	In der Wand laufend	einflügelig	zweiflügelig	Schallschutz	Für Holztüren	Für Glastüren (nur i.d.W. laufend)





UNSERE GANZGLAS TÜREN

NEUE PERSPEKTIVEN



GANZGLASTÜREN TREND-DESIGN



Carisma 30-1
Weißglas



Carisma 30-2
Weißglas

Designverbund



Carisma 3002-Q, Weiß lackiert WL10 (nach RAL 9010) & Carisma 30-2 Weißglas

Die Ganzglastüren Carisma sind im Designverbund auch als Trendtüren in 3D-Optik erhältlich (siehe Seite 18).



Strahlend schön: Unsere GANZGLASTÜREN bringen einzigartige Lichtstimmungen in jedes Zuhause.

Carisma 30-2, Weißglas



Alle Modelle der Serie TREND-DESIGN sind auch mit vollständig satinierter Schließseite erhältlich und bieten damit Blickdichtheit neben dem gewünschten Lichteinfall und der edlen Motivanmutung.

GANZGLASTÜREN TREND-DESIGN



Satura 16-35
Weißglas mit einseitiger
Satinierung



Satura 16-33
Weißglas



Lombardo 29-35
Grauglas mit einseitiger
Satinierung



Lombardo 29-38
Weißglas



Lombardo 29-33
Grauglas

+ **NEU!** Trend-Design
Ganzglastüren jetzt
auch in Grauglas
erhältlich.



Lombardo 29-16, Weißglas



Lombardo 29-17
Grauglas mit einseitiger
Satinierung



Lombardo 29-32
Weißglas



Lombardo 29-18
Weißglas



Lombardo 29-16
Weißglas



Lombardo 29-11
Weißglas



Alle Modelle der Serie TREND-DESIGN sind auch mit vollständig satinierter Schließseite erhältlich und bieten damit Blickdichtheit neben dem gewünschten Lichteinfall und der edlen Motivanmutung.



NEU – Moderne Ganzglastüren-Designs!

Geradlinig? Wellig? Oder doch lieber Ecken und Kanten? Jede unserer Ganzglastüren mit Lasergravur hat ihren eigenen Charakter. Und welche passt zu Ihnen?

Mood, Weißglas

GANZGLASTÜREN AVANTGARDE



Life
Weißglas



Swing
Weißglas mit einseitiger
Satinierung



Cubes
Weißglas mit einseitiger
Satinierung



Beat
Weißglas mit einseitiger
Satinierung



Fiber
Weißglas





Liberty
Grauglas



Shine
Grauglas



Textil
Grauglas mit einseitiger
Satinierung



Mood
Grauglas mit einseitiger
Satinierung



Geo
Grauglas mit einseitiger
Satinierung

DESIGNGLAS-VARIANTEN



Straight
Weißglas mit einseitiger
Satinierung



Klarglas



Weißglas



Weißglas mit einseitiger Satinierung
auf Motiv-Gegenseite



Grauglas

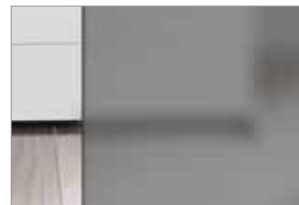

Grauglas mit einseitiger Satinierung
auf Motiv-Gegenseite



Alle Modelle der Serie AVANTGARDE sind auch mit vollständig satinierter Schließseite erhältlich und bieten damit Blickdichtheit neben dem gewünschten Lichteinfall und der edlen Motivanmutung.



GANZGLASTÜREN BASIC



Basic
Klarglas



Basic
Satiniert



Basic 4 Linien
Satiniert, Streifen klar





Sun
Satinert, Streifen klar



Circles
Satinert, Streifen klar

GANZGLASTÜREN BASIC PLUS



Mid-Bar
Satinert, Streifen klar



Line Variation
Satinert, Streifen klar



Labyrinth
Satinert, Streifen klar



Step-up
Satinert, Streifen klar



Diversity
Satinert, Streifen klar



Neue Horizonte für Ihre Individualität: Ob als Wegweiser oder Momentaufnahme – mit unseren GANZGLASTÜREN MY WAY sind Ihrer Kreativität keine Grenzen gesetzt.



GANZGLASTÜREN MY WAY



Lasertechnik
Beispiel individuelle Beschriftung



Lasertechnik
Beispiel Arztpraxis

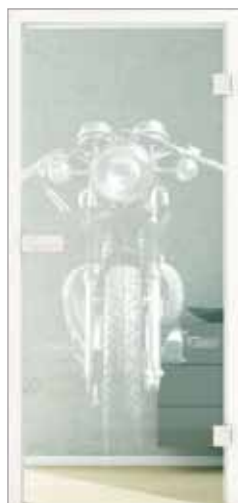

Lasertechnik
Beispiel individuelles Bild



Lasertechnik
Beispiel Wellness



Lasertechnik
Beispiel individuelles Bild



HOLZGLASTÜREN



2600
mit geradem Fries
Klarglas



2600
mit geradem Fries
Dekorglas Weimar



2600
mit geradem Fries
Glas Dreiecke einreihig



2600
mit geradem Fries
Glas Quadrate beidseitig



2600
mit geradem Fries
Glas Mastercarré weiß



Wenn Holz auf Glas trifft, vereinen sich Stabilität und Leichtigkeit. Unsere HOLZGLASTÜREN sorgen für ein lichtdurchflutetes Zuhause und halten dabei einiges aus. Sie erhalten sie mit geradem oder mit gerundetem Fries.



Holzglastür 2600

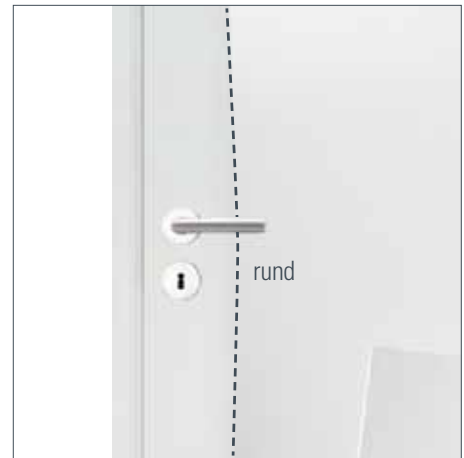

Holzglastür 2601



2600
mit geradem Fries
Glas Visa Klar



2601*
mit gebogenem Fries
Klarglas



2601*
mit gebogenem Fries
Glas Dreiecke einreihig



Sie haben die Wahl: Auch unsere GLASRAHMENTÜREN erhalten Sie in vielfältigen Designs und Ausführungen.

GLASRAHMENTÜREN



2501
mit dreiseitigem Fries
Klarglas



2501
mit dreiseitigem Fries
Glas Dekor Weimar



2500
mit Fries längs
Glas Dreiecke einreihig



2500
mit Fries längs
Glas Rillenschliff



2500
mit Fries längs
Glas Visa klar



UNSERE FUNKTIONS- TÜREN

GUT GESCHÜTZT



EINBRUCHSCHUTZ

Sicherheit von der Polizei empfohlen

Wussten Sie, dass viele herkömmliche Haus- und Wohnungstüren allein mit körperlicher Gewalt, also ohne Einbruchwerkzeuge, aufgebrochen werden können? Es dauert dann meist nur wenige Sekunden, bis der Täter drinnen ist. Häufig völlig unbemerkt.

Damit Sie sich sicher fühlen können, ist JELD-WEN Mitglied der **Initiative K-EINBRUCH**. Das Netzwerk aus Wirtschaft und Polizei hat es sich zur Aufgabe gemacht, Einbrüche durch Aufklärung und Sicherheitsstandards zu verhindern.

Wir empfehlen unsere Türen mit der **Widerstandsklasse RC 2**, bei der die Einbruchszeit mit Werkzeugen mindestens drei Minuten beträgt – und somit die Wahrscheinlichkeit, dass ein Einbrecher aufgibt oder bemerkt wird, um ein Vielfaches steigt. Für Häuser und Wohnungen mit besonders hohem Einbruchrisiko sollte die **Widerstandsklasse RC 3** erste Wahl sein.

Kriterien einer Wohnungseingangstür (WET) nach DIN SPEC 18105

JELD-WEN liefert Wohnungseingangstüren nach DIN SPEC 18105.

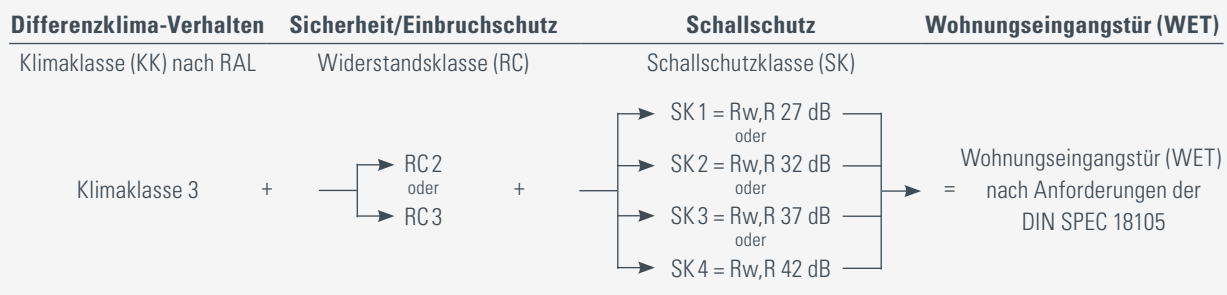

Geprüfter Schalldämmwert ($R_{w,P}$) abzüglich Vorhaltemaß für Türen nach DIN 4109 (5 dB) ergibt den errechneten Schalldämmwert ($R_{w,R}$).

Designauswahl

Unsere einbruchhemmenden Türen vereinen Design und Funktion. Sie sind in den verschiedensten Oberflächen und Modellen erhältlich und können sich so harmonisch in das Raumkonzept Ihrer Wohnung einfügen oder als Raumgestalter elegante Akzente setzen. Bei der Schließ- und Öffnungsseite Ihrer Tür müssen Sie sich nicht für eine Oberfläche entscheiden – Sie können auch zwei verschiedene Dekore auswählen.



Öffnungsseite:
Formgepresste
Deckplatte Siba
Plus 2F, Weiß
lackiert WL10
(nach RAL 9010)



Schließseite:
Glatt, Weiß
lackiert WL10
(nach RAL 9010)

Erfahren Sie mehr zur Initiative und unseren Türen unter: <https://www.jeld-wen.de/gewusst-wie/einbruchschutz/> oder in unserer **Broschüre Sicherheit- und Einbruchschutz**.



JELD-WEN ist Mitglied der Initiative **K-EINBRUCH**.



DREIFACHVERRIEGELUNG 3 SCHLIESSPUNKTE (ALS ZUBEHÖR)

VERSTÄRKTE BANDTASCHEN | SPEZIALBAND

SPION (ALS ZUBEHÖR)

VOLLSPANEINLAGE BZW. SPEZIALEINLAGEN

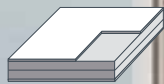

SICHERHEITSSCHUTZBESCHLAG (ALS ZUBEHÖR)

VERSTÄRKTES SCHLIESSBLECH

VERSTÄRKTE BANDTASCHEN | SPEZIALBAND

ABSENKBARE BODENDICHTUNG (ALS ZUBEHÖR)

Empfohlene Ausstattung für Wohnungseingangstüren



RC2 Einbruchschutz
Widerstandsklasse RC2



Schallschutz
Schallschutzklasse 3, $R_{w,R} = 37$ dB



Klimaklasse III
Standfestigkeit des Türblattes bei Temperaturunterschieden

Aufgrund der Energieeinsparverordnung (EnEV) und modernem umweltbewussten Bauen (Niedrigstenergiegebäude) werden Treppenhäuser von Mehrfamilienhäusern oft nicht mehr beheizt. Es entsteht ein hohes Differenzklima zwischen Wohnung und Flur, sodass für Wohnungseingangstüren die Klimaklasse III empfohlen wird.

Siehe RAL-GZ 426 und ifz Info „Verformung von Innentüren“



KLIMAKLASSE

Die ist ganz dicht

Drinnen mollig warm, draußen feucht und kühl: Die Klimaklasse gibt an, wie formstabil eine Tür bei unterschiedlichen klimatischen Raumbedingungen ist. Denn wenn sich eine Tür verformt, verliert sie ihre Dichtigkeit und es geht unnötig Energie verloren. Das ist schlecht für das Klima in den eigenen vier Wänden, fürs Portemonnaie und für die Umwelt.

Bei Wohnungseingangstüren ist die Differenz zwischen den Temperaturen und der Luftfeuchtigkeit drinnen und draußen naturgemäß besonders hoch. Achten Sie deshalb auf die passende Klimaklasse, um Energieverluste und Kosten zu vermeiden und das Klima zu schützen.

Welche Klimaklasse passt zu Ihnen?

Die Güte- und Prüfbestimmungen RAL-GZ 426 definieren drei Klimaklassen:

Einsatzort	Klimaklasse		
	I	II	III
Wohnungsinnentüren zum Wohn-, Arbeits-, Schlaf- und Kinderzimmer	■		
Küche, Abstellraum	■		
Bad, WC	■	■	
Wohnungseingangstüre			■
Türen zu nicht ausgebautem Dachgeschoss			■
Kellerabgangstüren		■	

Unser Tipp: Wir empfehlen bei langanhaltend hoher Luftfeuchtigkeit z.B. durch örtliche Gegebenheiten eine Klimaklasse höher zu wählen.



Die Alu-Verbundabsperung für Klimaklasse III sorgt für eine erhöhte Stabilität im Differenzklima.

Was ist der U-Wert?

Der U-Wert (auch Wärmedurchgangskoeffizient) gibt an, wieviel Wärme pro Stunde, pro m² Türfläche, einer bestimmten Dicke hindurchgeht: Der U-Wert ist somit ein Verlustwert. Je kleiner der U-Wert ist, desto besser ist die Wärmedämmung.



Auch für Kinderzimmer,
Arbeitszimmer und
Schlafzimmer.

SCHALLSCHUTZ

Laut sein erlaubt!

Sie haben ein lautes Hobby? Sie wohnen an einer befahreneren Straße? Oder Sie brauchen mehr Ruhe zum Arbeiten? Dann sollten Sie bei unseren Schallschutzlösungen ganz Ohr sein: Wir bieten unsere Türen mit unterschiedlichen Schalldämmwerten an – ganz auf Ihre Bedürfnisse angepasst.

Empfohlene Schallschutzklassen für Wohnungseingangstüren

- **Schallschutzklasse 1** bei Wohnungseingangstüren oder Zimmertüren (z.B. Arbeitszimmer) hinter denen sich erst ein/eine Flur/Diele befindet.
- **Schallschutzklasse 3** bei Wohnungseingangstüren hinter denen sich direkt ein Wohnraum befindet (z.B. Appartements).

Unsere Schallschutzlösungen



Die mechanisch absenk- und abnehmbare Bodendichtung hindert Schall und Zugluft.



Zwei Dichtungsebenen durch die integrierte Türfalzdichtung und die akustisch wirksame Zargendichtung.



Schalldämmung durch mehrlagigen Aufbau.

Darauf sollten Sie achten!

- Der angegebene Schalldämmwert kann nur erreicht werden, wenn Sie alle Einbau- und Montagehinweise berücksichtigen.
- Nur geprüfte Türelemente verwenden (Prüfzeugnis des Herstellers beachten).
- Türelemente entsprechend den Vorgaben des Herstellers einbauen und einstellen (z.B. vollflächige Hinterfüllung der Zarge, korrektes Einstellen von Bodendichtung und Bändern).
- Voraussetzungen im Gebäude (Wandanschlüsse, Schallschutz von Decken und Boden) und Schallnebenwege (Installationsdosen, Schalter, Lüftungskanäle, usw.) berücksichtigen.
- Bei Teppichboden eine geeignete Bodenschiene einsetzen.



Auch unsere Zargen bekommen keine „nassen Füße“ und werden nach strengsten Richtlinien geprüft.



FEUCHT- UND NASSRAUM

Weist Feuchtigkeit in die Schranken

Wasserdampf vom Duschen, Spritzwasser von plantschenden Kindern oder feuchte Handtücher: Badezimmertüren müssen jeden Tag einiges aushalten. JELD-WEN Feucht- und Nassraumtüren sind gemäß den hohen Anforderungen der Gütegemeinschaft für Innentüren aus Holz und Holzwerkstoffen e.V. geprüft und besonders widerstandsfähig und langlebig.

Zudem ist unser Feucht- und Nasseschutz für viele unterschiedliche Modelle und Designs erhältlich – so müssen Sie auch im Bad weder auf Form noch auf Funktion verzichten und dürfen ruhig mal 'ne große Welle machen.

Feuchtraum

Der Einsatz einer Feuchtraumtür ist erforderlich, wenn ein Türblatt **kurzfristig** einer Feuchteinwirkung auf der Oberfläche ausgesetzt ist, wie z.B. durch hohe Luftfeuchtigkeit oder direktes Spritzwasser.



Nassraum

Der Einsatz einer Nassraumtür ist erforderlich, wenn ein Türblatt **lang anhaltender** Einwirkung von Nässe und häufigem Spritzwasser ausgesetzt ist.



UNSER ZUBEHÖR

RUND UM DIE TÜR





ECHTHOLZ

Furnier



Ahorn kanad.



Eiche spez. hell



Buche



Mahagoni



Eiche europ. astig

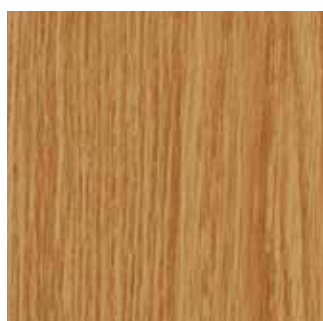

Eiche

Massivholz



Fichte lackiert



Fichte unbehandelt



Kiefer lackiert



Kiefer unbehandelt

LACK

Mattlack

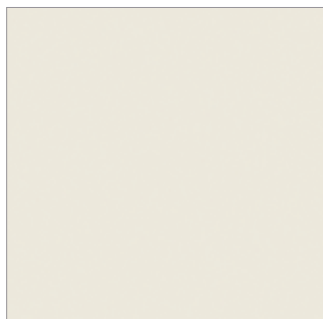

Creme ML01 (nach RAL 9001)

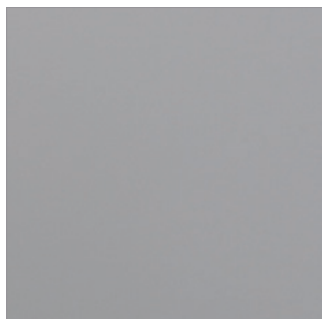

Staubgrau ML37 (nach RAL 7037)

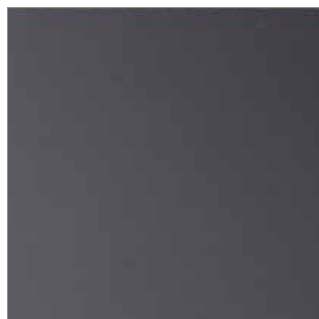

Graphit ML24 (nach RAL 7024)

Weißlack

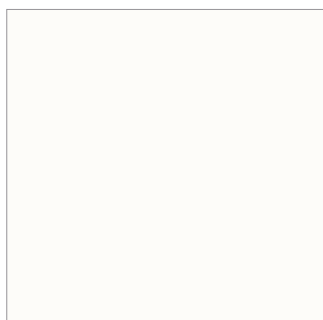

Weiß lackiert WL10 (nach RAL 9010)

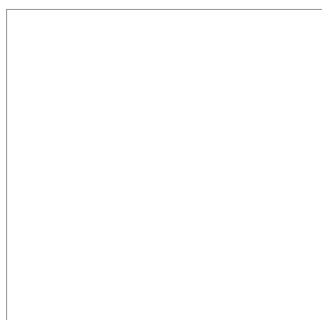

Brillantweiß WL16 (nach RAL 9016)

DURITOP-COLLECTION

Struktur



Eiche Barrique*



Eiche Crema Rustikal*



Sandeiche*



Sandeiche quer*



Raucheiche*

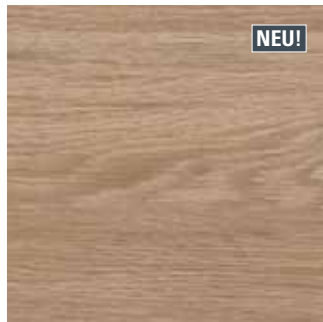

Raucheiche quer*



Steineiche*

Repro



Nova Ahorn

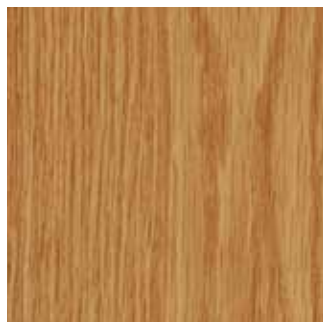

Eiche hell

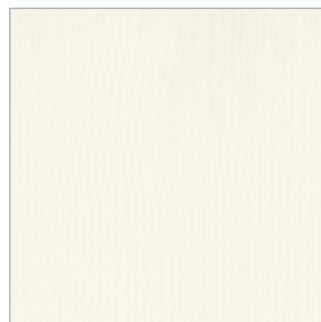

Samtesche weiß



Rotbuche hell

DuriTop ist ein Laminat, das aus dem kontinuierlichen Verpressen mehrerer Lagen Papier mit härtendem Melamin-Kunstharz entsteht. DuriTop Oberflächen sind äußerst widerstandsfähig sowie kratz-, abrieb- und stoßfest. Aufgrund ihrer Oberflächendichte sind sie pflegeleicht und lösungsmittelbeständig, so dass sich Verschmutzungen und Kleberreste problemlos beseitigen lassen.

DuriPort ist eine bedruckte Dekorfolie, die direkt auf das Türblatt gepresst und mit duroplastischen Harzen imprägniert wird. Sie ist pflegeleicht und beständig gegen Reinigungsmittel und stellt eine preiswerte Alternative zu Laminatoberflächen dar.



Spezial



Concrete hell*



Concrete Anthrazit*



Flint Grey

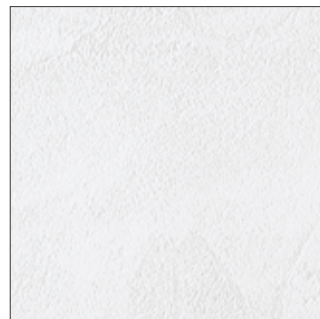

Concrete UltraWeiß*

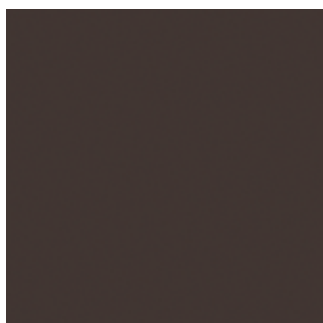

Orca

Uni

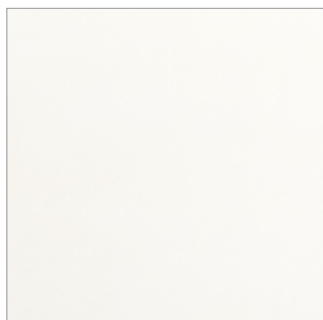

Weiß**

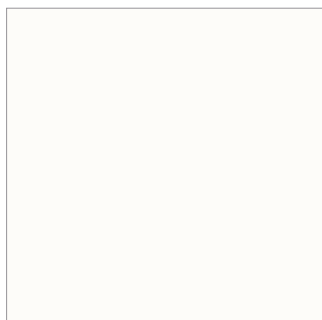

Weißlack

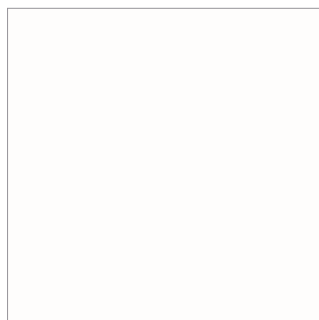

UltraWeiß



ArktisWeiß

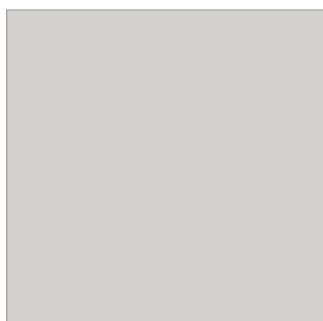

Grau

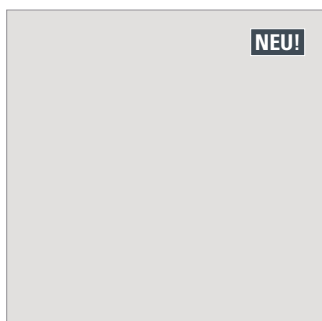

Grauweiß



**Uni Weiß ist neben DuriTop auch in DuriPort erhältlich.

URBAN-COLLECTION

Uni Farben

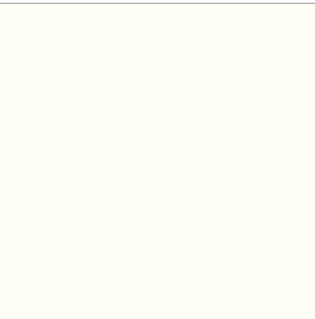

Sugar

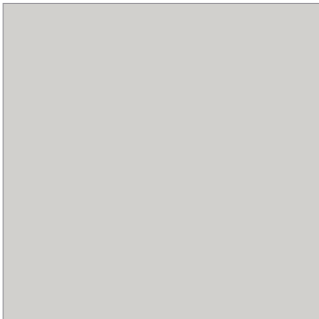

*Steam

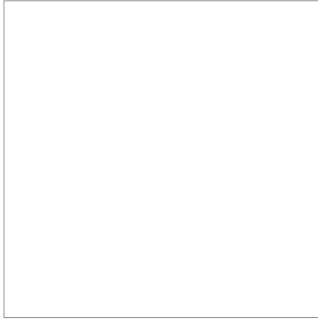

*Frost

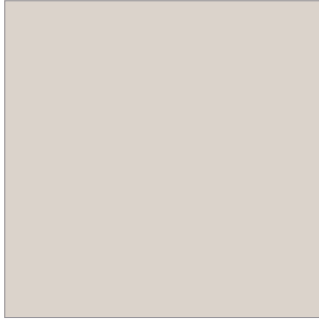

Smoke

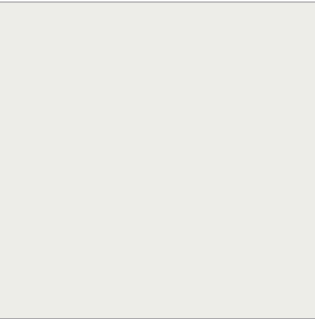

Dust

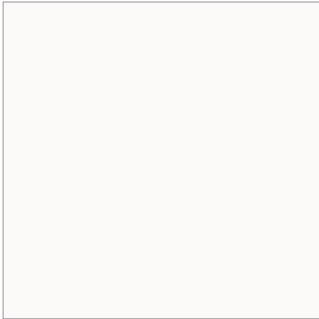

*Cloud



Champagne

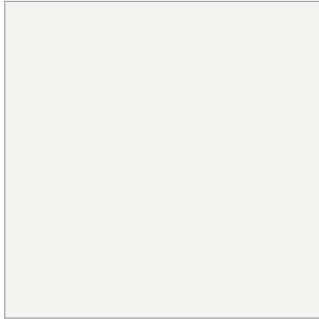

Swan

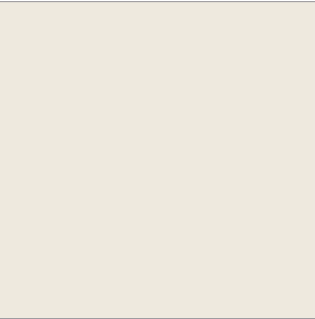

Cotton



Titan

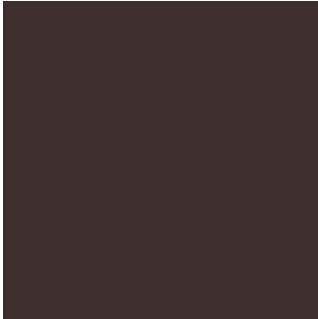

*Orca



*Raven



Chili



*Dolphin



Uni Trend



Curry



Cayenne

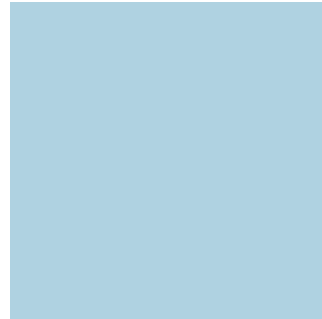

Cruise



Zenith

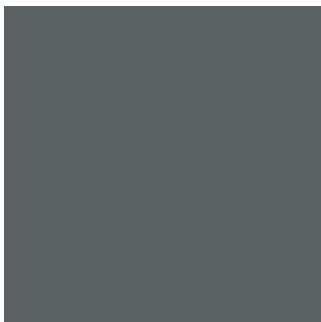

Shark

Holz-Repro



Cosmo Buche



Crest Maple



Acadia Cherry



Ulme Périgord



Walnut Grove

GLÄSER



Facette in Klarglas



Klarglas



Satinato



Parsol grau ***



Gotik weiß



Reflo



Mastercarré weiß



Silvit weiß ***



Chinchilla weiß



Visa klar**



Dekorglas Weimar**



Rillenschliff in Klarglas*



Rillenschliff in Satinato*



Reflo Schliff



Siebdruck Beam



Satinato Schliff



Siebdruck Lines 4

ZARGEN



Designzarge DZ-6*
gerundet/gerundet



Profilzarge PZ-6**
profiliert

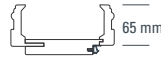

Profilzarge PZ-9*
profiliert



Stilzarge SZ-6*
profiliert



Montagezarge VZ-3*
gerundet/gerundet

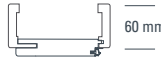

Montagezarge VZ-6**
gerundet/gerundet



Montagezarge VZ-6**
gerundet/gerundet

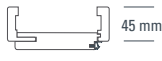

Montagezarge VZ-6**
eckig/eckig

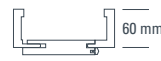

Montagezarge VZ-6**
gerundet/stumpf



Blendrahmen**
gerundet/gerundet



Massivholzcharge
eckig

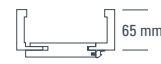

Massivholzcharge
profiliert



*In Weiß lackiert WL10 (nach RAL 9010) erhältlich.

**In Weiß lackiert WL10 (nach RAL 9010) und in Brillantweiß lackiert WL16 (nach RAL 9016) erhältlich.

ZARGENAUSFÜHRUNGEN

Montagezarge, gefälzt

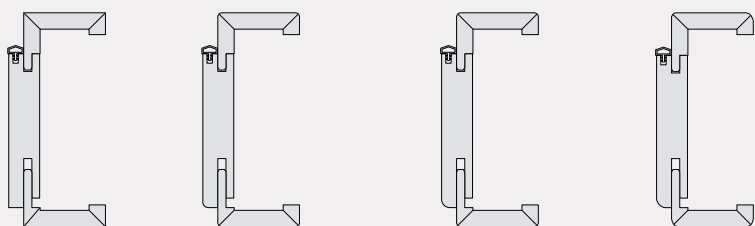

<p>Futterbrett: eckig Bekleidung: eckig Bekleidungsbreite: 60 mm Oberflächen: DuriTop, Furnier, HPL, Farblack</p>	<p>Futterbrett: gerundet, 4 mm Bekleidung: gerundet, 3 mm Bekleidungsbreiten: 45, 60, 80, 100, 120 mm Oberflächen: DuriPort, Weiß lackiert WL10 (nach RAL 9010), Brillantweiß WL16 (nach RAL 9016)</p>	<p>Futterbrett: gerundet, 6 mm Bekleidung: gerundet, 3 mm Bekleidungsbreite: 60 mm Oberflächen: DuriTop</p>	<p>Futterbrett: gerundet, 6 mm Bekleidung: gerundet, 6 mm Bekleidungsbreite: 60 mm Oberflächen: Furnier (Ahorn kanad., Buche, Eiche)</p>
---------------------------------------------------------------------------------------------------------------------------------------	------------------------------------------------------------------------------------------------------------------------------------------------------------------------------------------------------------------------------------	-----------------------------------------------------------------------------------------------------------------------------	--------------------------------------------------------------------------------------------------------------------------------------------------------------

Montagezarge, stumpf

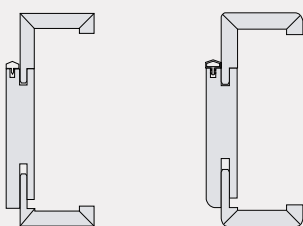

<p>Futterbrett: eckig Bekleidung: eckig Bekleidungsbreite: 60 mm Oberflächen: DuriTop, Furnier, Farblack, vorgrundiert, HPL</p>	<p>Futterbrett: gerundet, 6 mm Bekleidung: gerundet, 2 & 3 mm Bekleidungsbreite: 60 mm Oberflächen: Weiß lackiert WL10 (nach RAL 9010), Brillantweiß WL16 (nach RAL 9016)</p>
-----------------------------------------------------------------------------------------------------------------------------------------------------	-----------------------------------------------------------------------------------------------------------------------------------------------------------------------------------------------------------

L-Profil (Schließseite)

Klare Linien und konsequentes Design bilden die Grundlage für die moderne Architektur. Um die Stufigkeit von Futterbrett und Bekleidung auf der Schließseite aufzuheben kann das L-Profil optional für die Montagezarge VZ-6, gefälzt und stumpf, eingesetzt werden.





Schließseite mit L-Profil Schließseite ohne L-Profil

Blendrahmen (Öffnungsseite)

Renovierungen leicht gemacht: Blendrahmen bestehen aus einem Rahmen, der einseitig auf die Wand montiert wird. Sie kommen häufig bei geringen Wandstärken oder speziellen Wandanschlüssen zum Einsatz, für die keine Zarge verwendet werden kann. Bestellbar sind sie in den Oberflächen Weiß lackiert WL10 (nach RAL 9010), Brillantweiß WL16 (nach RAL 9016) und jetzt auch in den gängigsten Oberflächen der DuriTop Collection.





Blendrahmen Schließblech Blendrahmen

AUSFÜHRUNGEN

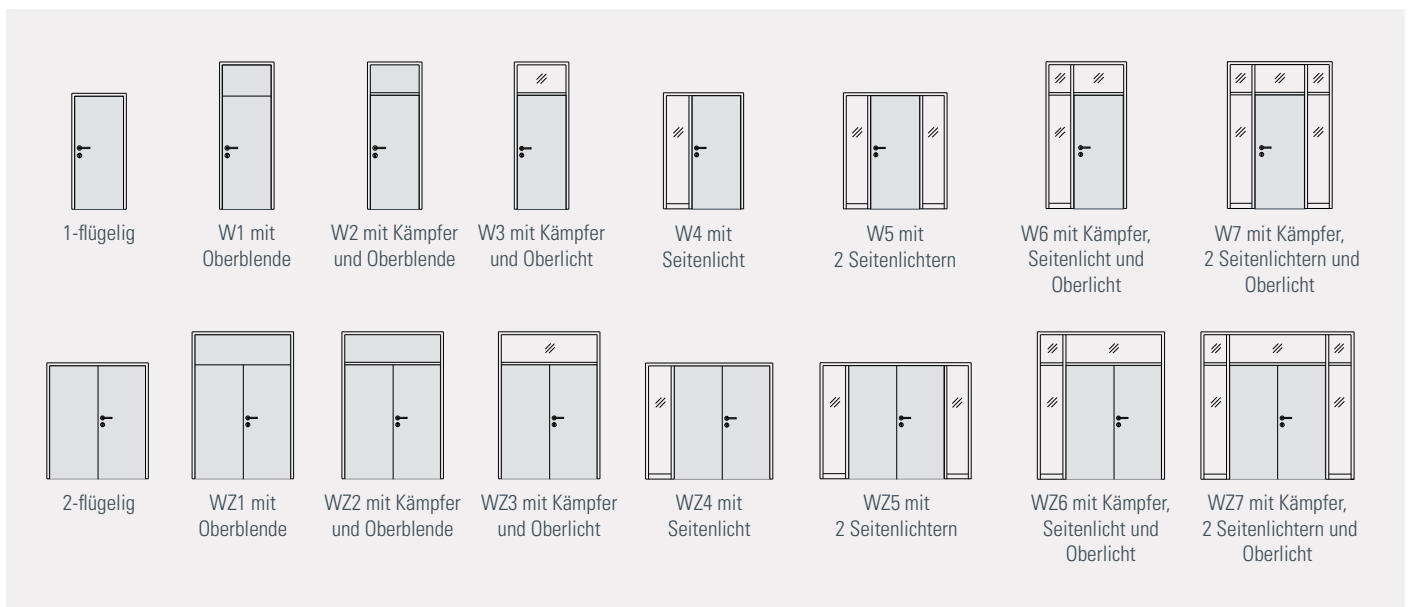

Britt LA-6G, 2-flg.

Einflügelig, zweiflügelig, Seiten- und Oberlichter



MITTELLAGEN

Das Innere einer Tür – auch Einlage genannt – richtet sich ganz nach den Anforderungen, die an die Tür gestellt werden. Die Mittellage entscheidet über das Gewicht und die Stabilität der Tür.

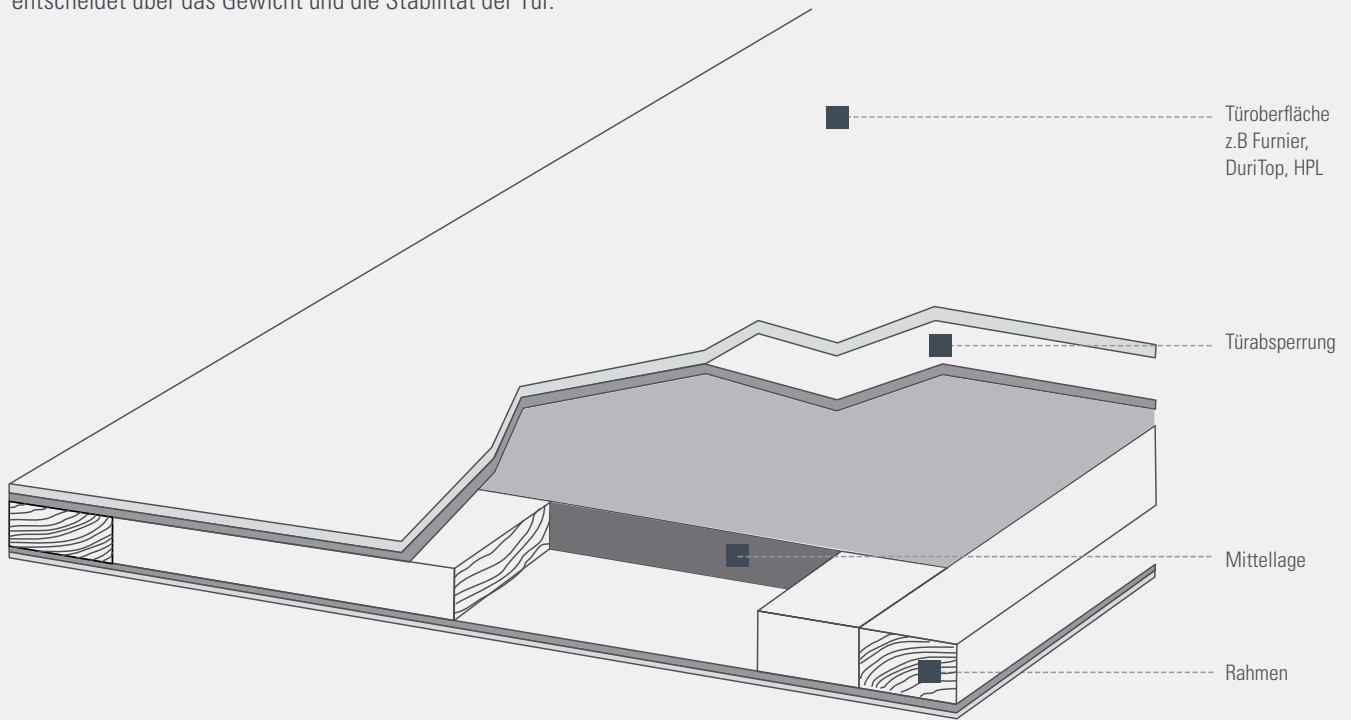

Das Innenleben einer Tür – Arten von Mittellagen



BÄNDER UND SCHLÖSSER

Bänder zweiteilig



Band V 3420 WF



Zierband V 3420 WF Basic



Zierband V 3420 WF Soft

Bänder dreiteilig



Band V 4426 WF



Band VX 7729

Verdeckt liegende Bandsysteme



TECTUS TE 340 3D, Edelstahl-Optik,
für stumpf einschlagende Türen



TECTUS TE 380 3D, Edelstahl-Optik,
für gefälzte Türen

Schlösser



Komfortschloss mit Flüsterfalle für besonders leises Öffnen und Schließen.



Das Magnetfallenschloss überzeugt durch eine leise Akustik und seine elegante Optik. Erhältlich für stumpfe und gefälzte Türen

Mit der Wahl des Türschlosses bestimmen Sie selbst, wie leise Ihre Tür schließt. Oder Sie verzichten ganz auf die Verriegelung und damit auf das Schlüsselloch. Ein klarer Vorteil für einen modernen Look.

JELD-WEN SMARTCLOSE

Tür öffnen & schließen – ein Kinderspiel



Bei Türen aus Holz ist JELD-WEN smartClose nahezu unsichtbar (integrierte Variante).



Bei Ganzglastüren verbirgt sich JELD-WEN smartClose hinter einer Abdeckung (aufgesetzte Nachrüst-Variante).

Neuer Bedienkomfort

Der innovative Schließmechanismus JELD-WEN smartClose dämpft die Tür beim Schließen sanft und hält sie selbsttätig zu.

- Mehr Bedienkomfort durch leichtes, bequemes Öffnen und Schließen der Tür.
- Schlichtes, elegantes Design: Auf Schloss und Schließblech kann verzichtet werden.
- Erhältlich für Ganzglastüren und Holztüren (stumpf einschlagend und gefälzt).
- Holztüren können auch nachträglich mit einer Aufsatzlösung ausgestattet werden.



DRÜCKERGARNITUREN



Ideal für moderne Türdesigns



- Beidseitig fast flächenbündige Rosettenoptik.
- In 5 Ausführungen: Unversperrbar, mit Sperrolive sowie als Drücker mit Schlüsselrosette (Ovalbart), PZ-Schlüsselrosette und WC-Schlüsselrosette (nur in rund erhältlich).
- Werkzeuglose Montage, einfach aufzustecken.
- Drückerrosette in **runder** und **eckig-bombierter Form** erhältlich.





Planofix Houston
Satinieret verchromt

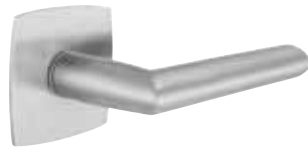

Planofix Stockholm
Edelstahl matt



Planofix Amsterdam
Edelstahl matt



Planofix Acapulco*
Satinieret verchromt

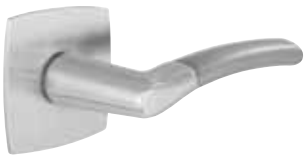

Planofix Bergen**
Verchromt/Aluminium/Stahl

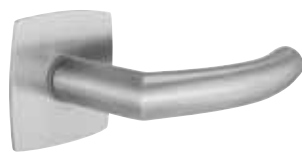

Planofix Trondheim
Edelstahl matt

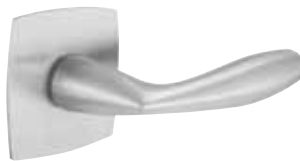

Planofix Vitoria
Satinieret verchromt



Planofix Denver
Edelstahl matt



Planofix Oslo
Edelstahlfarbig



Planofix Dallas
Edelstahl matt



Planofix Los Angeles
Satinieret verchromt



Planofix San Francisco
Edelstahl matt



Planofix Wechselgarnitur-
Flach-Knopf***
Edelstahl matt

*Planofix Acapulco ist nur mit eckig-bombierter Rosettenform erhältlich.

**Planofix Bergen ist nicht als Wechselgarnitur erhältlich.

***Die Knopf-Rosette nur in runder Form erhältlich.

Ausführungsvarianten



Unversperbar



Mit Sperrolive auf der Türinnenseite (WC-Sperre)



Mit Schlüsselrosette (Ovalbart)



Mit PZ-Schlüsselrosette



Muschelgriff Planofix Push
Edelstahl-Optik

JELD-WEN DRÜCKERKOLLEKTION



Tür inkl. Drückerlochbohrung
beim Kauf eines Drückers aus der
JELD-WEN Drückerkollektion*

Modell M02 (L-Form), Edelstahl matt

Alles aus einer Hand



- Inklusive Bohrungen – spart Zeit und Geld bei der Montage
- Marktgängige Drückerformen
- Einfache und schnelle Bestellung
- Verbesserte Wertschöpfung
- Für alle typischen Anforderungen in Wohnräumen und Objekten
- Geprüft nach DIN 1906, Feuerschutzbeschläge nach DIN 18275, Schutzbeschläge (9 mm Vierkant) nach DIN 18257



	Wohnraumgarnitur 8 mm Vierkant	GK3 8 mm Vierkant	GK4 8 mm Vierkant	GK4 FH 9 mm Vierkant	GK4 Schutzgarnitur ES1, ES2	GK4 FH Schutzgarnitur ES1, ES2
 Modell M01 (U-Form) Edelstahl matt EN179 Flucht-/Rettungswege bei GK4	■	■	■	■	■**	■**
 Modell M02 (L-Form) Edelstahl matt	■	■	■	■	■	■
 Modell M03 (Gehrungsform) Edelstahl matt EN179 Flucht-/Rettungswege bei GK4			■	■	■	■
 Modell M04 (Ulmer Form) Edelstahl matt EN179 Flucht-/Rettungswege bei GK4	■	■	■	■	■	■

Ausführungsvarianten

			
Rosettengarnitur (Bundbart, Profilzylinder, WC Schloss)	Rosetten-Wechselgarnitur	Langschildgarnitur ES1, ES2 mit Ziehenschutz (ZA)	Kombischutzgarnitur ES1, ES2 mit Ziehenschutz (ZA)

BESCHLÄGE GANZGLASTÜREN

Griffpaare



Planofix Houston
Satinieret verchromt



Planofix Stockholm
Edelstahl matt



Planofix Amsterdam
Edelstahl matt



Planofix Acapulco
Satinieret verchromt



Planofix Bergen**
Verchromt/Aluminium/Stahl



Planofix Trondheim
Edelstahl matt



Planofix Vitoria
Satinieret verchromt



Planofix Denver
Edelstahl matt



Planofix Oslo
Edelstahlfarbig



Planofix Dallas
Edelstahl matt



Planofix Los Angeles
Satinieret verchromt



Planofix San Francisco
Edelstahl matt



Planofix Nizza
Edelstahlfarbig



Modell M01
Edelstahl matt



Modell M02
Edelstahl matt



Modell M04
Edelstahl matt

Beschlag-Sets PURE (Schloss + 3tlg. Band + Drücker)



Pure, Schlosskasten UV, BB, PZ und WC, Edelstahlfarbig

Beschlag-Sets (Schloss + 3tlg. Band)



Gate, Schlosskasten mit Magnetfalle UV, PZ, WC und Gegenkasten



Classico, Schlosskasten UV, BB, PZ, WC und Gegenkasten



Office, Band-Paar





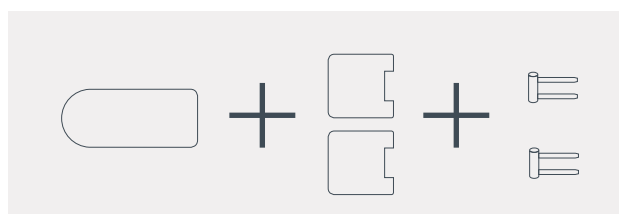



Rahmenteile für Holzarge



Schlosskästen werden jeweils zusammen mit dem Office Band-Paar und den Rahmenteilen für Holzarge geliefert! Gegenkästen zusätzlich mit Feststellern für Standflügel.

BESCHLÄGE SCHIEBETÜREN

Griffstangen

SELBSTKLEBEND	SELBSTKLEBEND	SELBSTKLEBEND			
					
Griffleiste 200 400 600 Länge 200, 400 und 600 mm für Glastüren, Edelstahlfarbig	Griffstange 350 Länge 350 mm für Glastüren, Edelstahlfarbig	Griffstange/-leiste 350 Länge 350 mm für Glastüren, Edelstahlfarbig	Griffstange Eleganza Länge 350 mm, Ø 25 mm für Holz- und Glastüren, Edelstahl	Griffstange Edelstahl Länge 600 mm 1600 mm, Ø 25 mm für Holztüren, Edelstahl	Griffstange Klassik Länge 1200 mm, Ø 30 mm für Holz- und Glastüren, Edelstahl

Griffstangen













Inlayfarben Griffstange Nizza:

Schwarz	WL10	WL16
---------	------	------

Griffstange Nizza
Länge 350 mm, für Holz- und Glastüren, Edelstahlfarbig

Griffmuscheln

SELBSTKLEBEND	SELBSTKLEBEND	SELBSTKLEBEND	SELBSTKLEBEND	SELBSTKLEBEND
				
Griffmuschel D60 für Glastüren, Edelstahlfarbig Außenmaße: Ø 60 mm	Griffmuschel R8 QUADRO für Glastüren, Edelstahlfarbig Außenmaße: 58 x 58 mm	Griffmuschel R8 SQUARE für Glastüren, Edelstahlfarbig Außenmaße: 58 x 115 mm	Griffmuschel D65 für Glastüren, Edelstahlfarbig Außenmaße: Ø 65 mm	Griffmuschel eckig für Glastüren, Edelstahlfarbig Außenmaße: 75 x 75 mm
				
Griffmuschel Planofix rund* für Holztüren, Edelstahlfarbig Außenmaße: Ø 62 mm	Griffmuschel Planofix eckig* bombiert für Holztüren, Edelstahlfarbig Außenmaße: 62 x 62 mm	Griffmuschel Planofix Push für Holztüren, Edelstahlfarbig Außenmaße: 85 x 150 mm	Flächenbündige Griffmuschel für Holztüren, Edelstahl Außenmaße: Ø 60 mm	Griffmuschel Puristo für Glastüren, Edelstahl Außenmaße: Ø 65 mm
				
Griffmuschel Ring (Hohl) für Glastüren, Edelstahl Außenmaße: Ø 65 mm				

*Griffmuscheln Planofix rund und eckig auch für Glastüren erhältlich.



Fugenloser Übergang: Mit unserer
JELD-WEN Falzkante gehören
Gebrauchsspuren und Schmutzrück-
stände der Vergangenheit an.

FALZKANTE

Der fugenlose Übergang



JELD-WEN Falzkante

Herkömmliche Falzkante

Vorteile

Durch ein besonderes Herstellungsverfahren werden unsere DuriTop-, Mattlack-, und Lackoberflächen* in den Standardbreiten bis zu einer Türhöhe von 2110 mm nahtlos über die Falzkante an der Schließseite ummantelt.**

Der dadurch entstehende fugenlose Übergang bietet folgende **Vorteile:**

Besserer Schutz vor Kantenabnutzung

Gebrauchsspuren, wie das Ablösen der Falzkantenbeschichtung werden stark minimiert beziehungsweise ausgeschlossen.

Fugenlose Oberfläche auf der Schließseite

Das Problem der sogenannten „Bleistiftkante“ gehört der Vergangenheit an, denn ohne Fuge kann sich kein Schmutz ansammeln.

Keine separate Falzkantenbeschichtung

Durch unser Fertigungsverfahren wird das Oberflächenmaterial in einem Stück auch über den Falz ummantelt. Sowohl Optik als auch Haptik zwischen Oberfläche und Falzkante sind somit identisch.

Verarbeitung auf höchstem Niveau

Die beiden einzigen Fugen an der Überschlagskante sind so präzise verarbeitet, dass ein nachträgliches Überlackieren der Fuge – wie bei manchen Herstellern üblich – nicht notwendig ist.

*Weiß lackiert WL10, Brillantweiß WL16 **gilt nur bei Türen mit Rundprofil

UNSERE MODELL- ÜBERSICHT

ALLE TÜREN AUF
EINEN BLICK

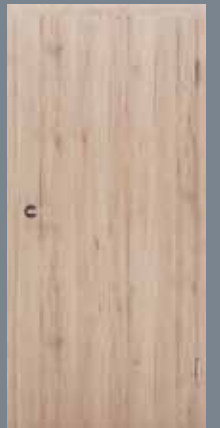

FERTIGTÜREN

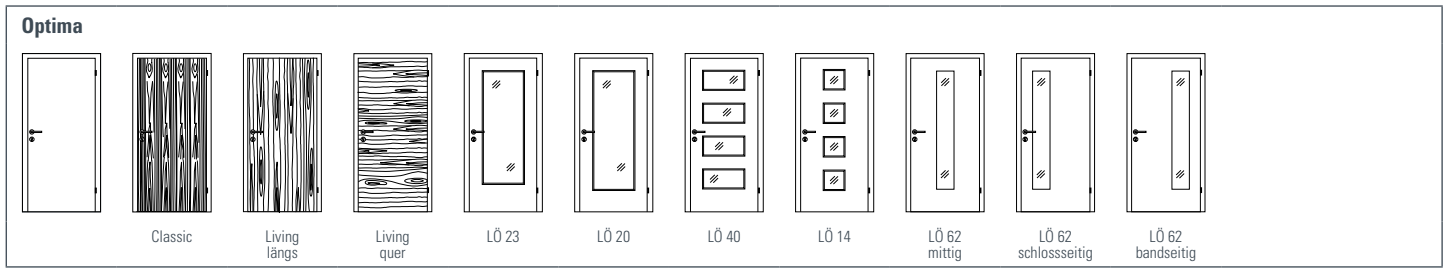

TREND- UND DESIGNTÜREN

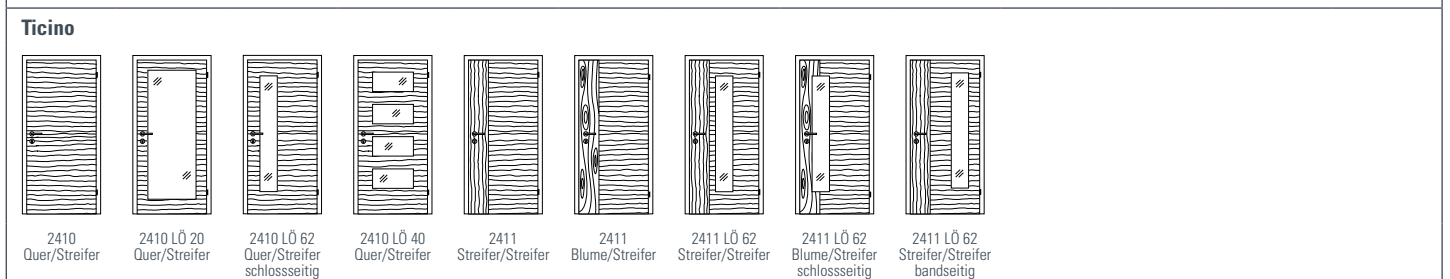
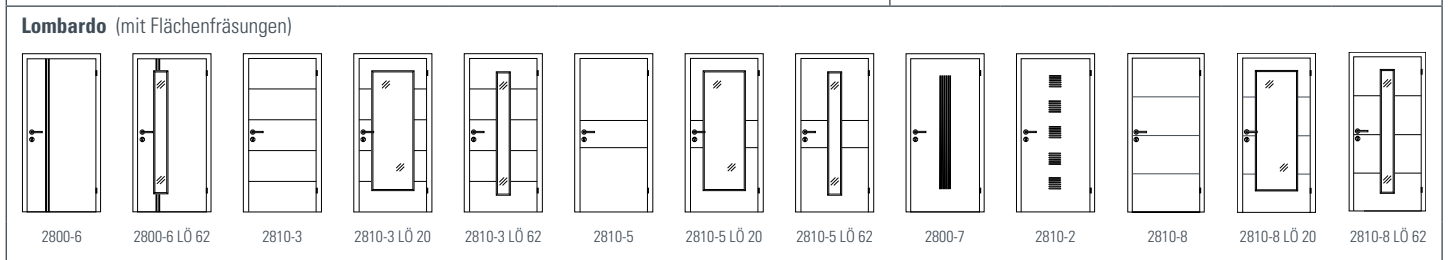
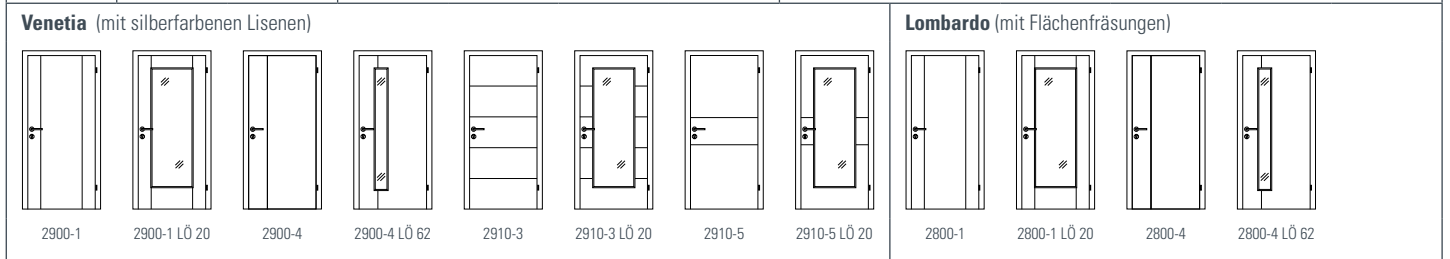
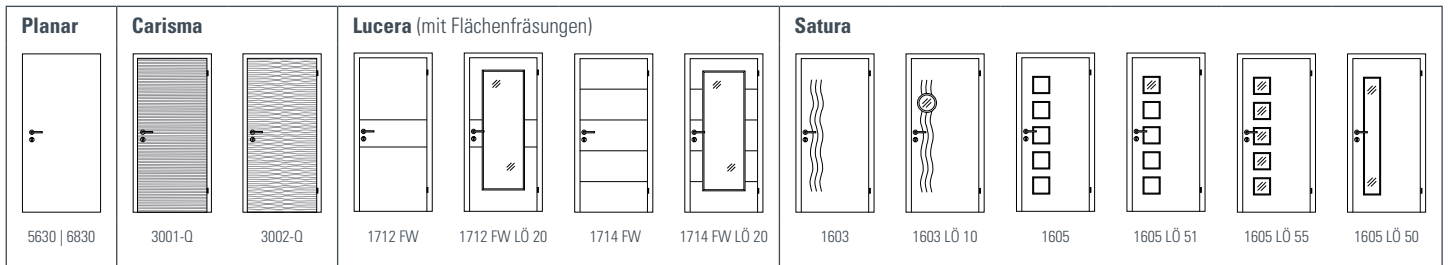

GLASTÜREN

Glasrahmentüren 2500*  <p>Klarglas Dekorglas Weimar Visa Klar Dreiecke einreihig Quadrate beidseitig Rillenschliff</p>						Glasrahmentüren 2501*  <p>Klarglas Dekorglas Weimar Visa Klar Dreiecke einreihig Quadrate beidseitig Rillenschliff</p>						
Holzglastüren 2600*  <p>Klarglas Dekorglas Weimar Visa Klar Dreiecke einreihig Quadrate beidseitig</p>					Holzglastüren 2601**  <p>Klarglas Dreiecke einreihig</p>							
Ganzglastüren Basic  <p>Klarglas Satiniert 4 Linien</p>			Ganzglastüren Basic Plus  <p>Mid-Bar Line Variation Labyrinth Step-Up Diversity Sun Circles</p>									
Ganzglastüren Trend-Design ***  <p>Carisma 30-1 Weißglas Carisma 30-2 Weißglas Lombardo 29-35 Weißglas Lombardo 29-33 Weißglas Lombardo 29-18 Weißglas Lombardo 29-11 Weißglas Lombardo 29-16 Weißglas Lombardo 29-17 Weißglas Lombardo 29-32 Weißglas Lombardo 29-38 Weißglas Satura 16-35 Weißglas Satura 16-33 Weißglas</p>												
Ganzglastüren Avantgarde ***  <p>Geo Life Cubes Swing Beat Straight Liberty Textil Shine Mood Fiber</p>												
Ganzglastüren My Way ***  <p>Lasertechnik Weißglas Lasertechnik Weißglas</p>												

* Modelle auch in der Glasart Parsol grau, Mastercarré weiß, Chinchilla weiß, Silvit weiß und Satinato erhältlich.

** Modelle 2601 nicht in der Glasart Satinato erhältlich. *** Modelle Trend-Design und My Way auch mit satinierter zweiter Oberflächenseite erhältlich.

STIL- UND FÜLLUNGSTÜREN

Alterra

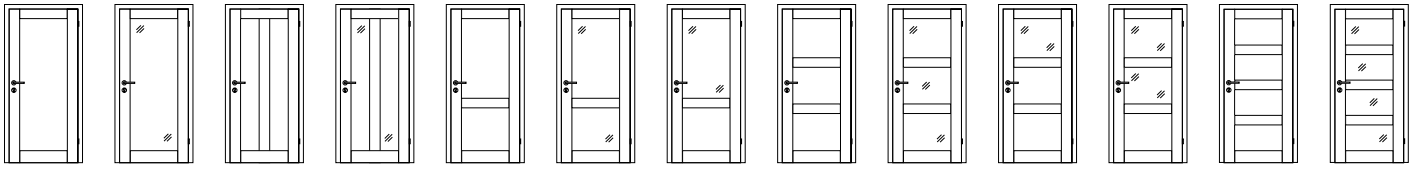

8901 8901 LA 8902 S 8902 S LA 8902 8902 LA 8902 LA-1G 8903 8903 LA 8903 LA-1G 8903 LA-2G 8904 8904 LA

Alterra

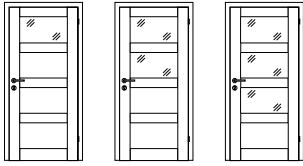

8904 LA-1G 8904 LA-2G 8904 LA-3G

Scalea

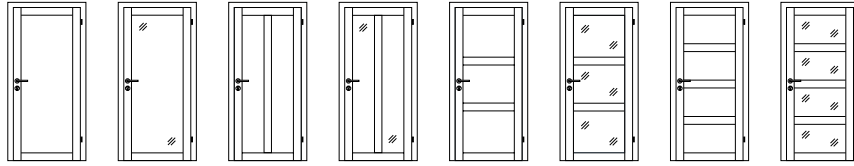

2501 2501 LA-1G 2502 S 2502 S LA-2G 2503 2503 LA-3G 2504 2504 LA-4G

Opus

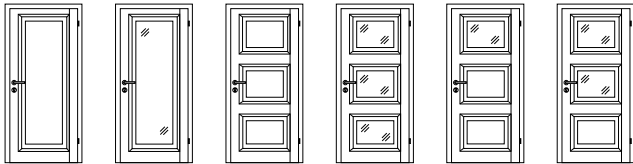

1F 1F LA 3F 3F LA 3F LA-1G 3F LA-2G

Stiba Plus

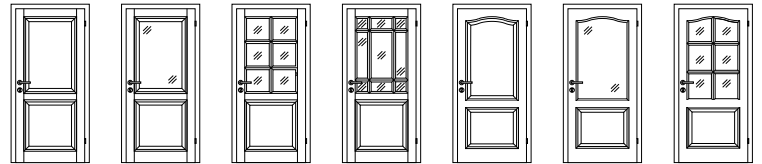

2F 3F LA-1G 3F LA-6G 3F LA-9FG 2FB 2FB LA-1G 2FB LA-6G

Stiba Plus

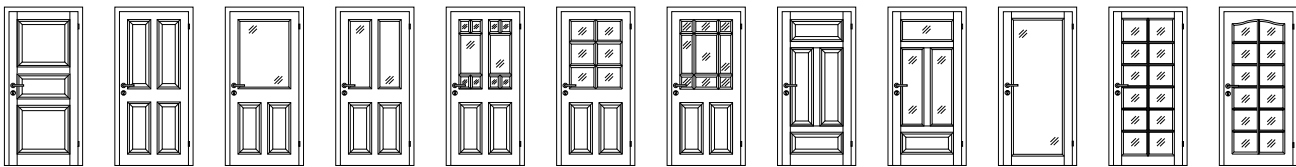

3F 4F 4F LA-1G 4F LA-2G 4F LA-2FG 4F LA-6G 4F LA-9FG 4FS 4FS LA-3G 1F LA-1G 1F LA-12G 1FB LA-12G

Massive Stiltüren

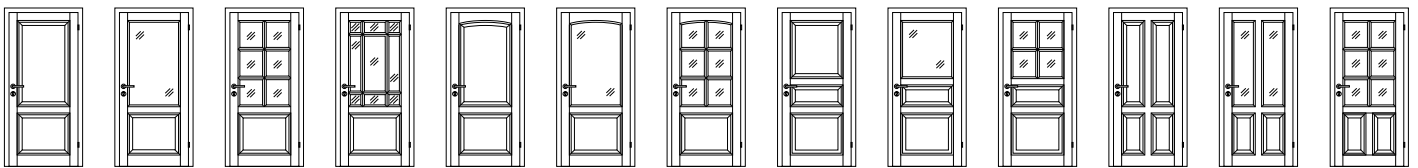

Sarah Kirsten LA-1G Kirsten LA-6G Kirsten LA-9FG Anne Anne LA-1G Anne LA-6G Kirsten Kirsten 1/3 LA Kirsten 1/3LA-4G Britt Britt LA-2G Britt LA-6G

Massive Stiltüren



Britt LA-9FG Britt LA-10FG Laura Laura LA-1G Laura LA-3G Laura LA-10G Anne LA-10G Astrid Astrid LA-2G Kathrin Kathrin LA-1G

Blankenese

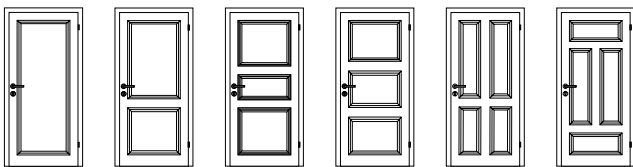

1F 2F 3F 3FG 4F 4FS



MASSIVHOLZTÜREN

Massive Landhaustüren

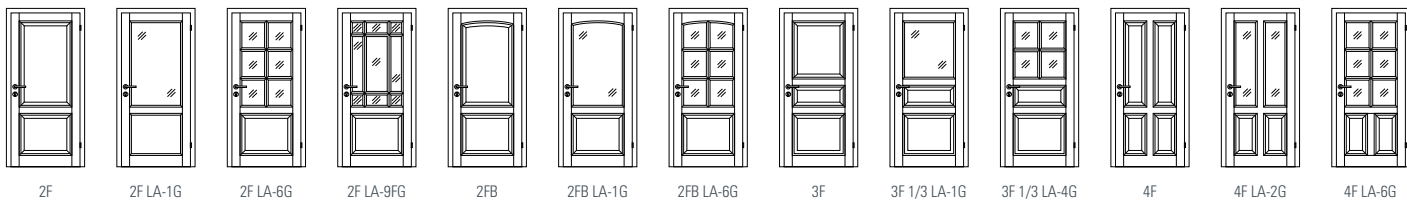

Massive Landhaustüren

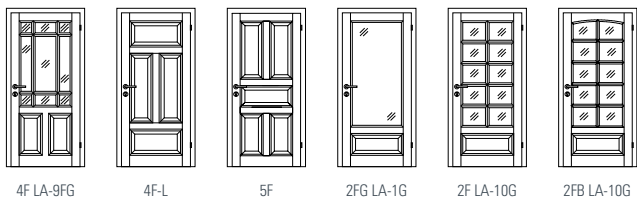

TÜRABMESSUNGEN

Wandöffnungen für Türen (Baurichtmaße nach DIN 4172)



Nicht alle möglichen Wandöffnungen für Türen finden in der Praxis Verwendung. Durchgesetzt haben sich nur einige Standardmaße, für die auch nähere Einzelmaße angegeben sind.

1 Dick umrandete Größen = Vorzugsgrößen
Für die mit einer Ziffer gekennzeichneten Größen werden in DIN 18101 genauere Maße für Zargen und Türblätter angegeben (**siehe unten**).

Wandöffnungen dieser Vorzugsgrößen sind im Regelfall zwei-flügelig.

Tür- und Zargenmaße, einflügelig (nach DIN 18101)

Türblattaußenmaße				Zargenmaße																									
Bestellmaße gefälzte Türen		Bestellmaße stumpf einschlagende Türen		Baurichtmaße		Maueröffnungsmaße*		Zargenfalzmaße		Futteraußenmaße (einschl. 13 mm Bandtasche)		lichtes Durchgangsmaß		Bekleidungsaußenmaße															
Breite	x Höhe	Breite	x Höhe	Breite	x Höhe	Breite	x Höhe	Breite	x Höhe	Breite	x Höhe	Breite	x Höhe	60 mm Bekleidungsbreite		80 mm Bekleidungsbreite		100 mm Bekleidungsbreite											
														Breite	x Höhe	Breite	x Höhe	Breite	x Höhe										
610	x	1.985	584	x	1.972	625	x	2.000	635	x	2.005	591	x	1.983	627	x	1.995	569	x	1.972	711	x	2.043	751	x	2.063	791	x	2.083
735	x	1.985	709	x	1.972	750	x	2.000	760	x	2.005	716	x	1.983	752	x	1.995	694	x	1.972	836	x	2.043	876	x	2.063	916	x	2.083
860	x	1.985	834	x	1.972	875	x	2.000	885	x	2.005	841	x	1.983	877	x	1.995	819	x	1.972	961	x	2.043	1.001	x	2.063	1.041	x	2.083
985	x	1.985	959	x	1.972	1.000	x	2.000	1.010	x	2.005	966	x	1.983	1.002	x	1.995	944	x	1.972	1.086	x	2.043	1.126	x	2.063	1.166	x	2.083
1.110	x	1.985	1.084	x	1.972	1.125	x	2.000	1.135	x	2.005	1.091	x	1.983	1.127	x	1.995	1.069	x	1.972	1.211	x	2.043	1.251	x	2.063	1.291	x	2.083
1.235	x	1.985	1.209	x	1.972	1.250	x	2.000	1.260	x	2.005	1.216	x	1.983	1.252	x	1.995	1.194	x	1.972	1.336	x	2.043	1.376	x	2.063	1.416	x	2.083
610	x	2.110	584	x	2.097	625	x	2.125	635	x	2.130	591	x	2.108	627	x	2.120	569	x	2.097	711	x	2.168	751	x	2.188	791	x	2.208
735	x	2.110	709	x	2.097	750	x	2.125	760	x	2.130	716	x	2.108	752	x	2.120	694	x	2.097	836	x	2.168	876	x	2.188	916	x	2.208
860	x	2.110	834	x	2.097	875	x	2.125	885	x	2.130	841	x	2.108	877	x	2.120	819	x	2.097	961	x	2.168	1.001	x	2.188	1.041	x	2.208
985	x	2.110	959	x	2.097	1.000	x	2.125	1.010	x	2.130	966	x	2.108	1.002	x	2.120	944	x	2.097	1.086	x	2.168	1.126	x	2.188	1.166	x	2.208
1.110	x	2.110	1.084	x	2.097	1.125	x	2.125	1.135	x	2.130	1.091	x	2.108	1.127	x	2.120	1.069	x	2.097	1.211	x	2.168	1.251	x	2.188	1.291	x	2.208
1.235	x	2.110	1.209	x	2.097	1.250	x	2.125	1.260	x	2.130	1.216	x	2.108	1.252	x	2.120	1.194	x	2.097	1.336	x	2.168	1.376	x	2.188	1.416	x	2.208
610	x	2.235	584	x	2.222	625	x	2.250	635	x	2.255	591	x	2.233	627	x	2.245	569	x	2.222	711	x	2.293	751	x	2.313	791	x	2.333
735	x	2.235	709	x	2.222	750	x	2.250	760	x	2.255	716	x	2.233	752	x	2.245	694	x	2.222	836	x	2.293	876	x	2.313	916	x	2.333
860	x	2.235	834	x	2.222	875	x	2.250	885	x	2.255	841	x	2.233	877	x	2.245	819	x	2.222	961	x	2.293	1.001	x	2.313	1.041	x	2.333
985	x	2.235	959	x	2.222	1.000	x	2.250	1.010	x	2.255	966	x	2.233	1.002	x	2.245	944	x	2.222	1.086	x	2.293	1.126	x	2.313	1.166	x	2.333
1.110	x	2.235	1.084	x	2.222	1.125	x	2.250	1.135	x	2.255	1.091	x	2.233	1.127	x	2.245	1.069	x	2.222	1.211	x	2.293	1.251	x	2.313	1.291	x	2.333
1.235	x	2.235	1.209	x	2.222	1.250	x	2.250	1.260	x	2.255	1.216	x	2.233	1.252	x	2.245	1.194	x	2.222	1.336	x	2.293	1.376	x	2.313	1.416	x	2.333

Alle Angaben in mm.

*Empfehlung bei Holzumfassungszargen: Maueröffnungsmaße je um 10mm vergrößern.

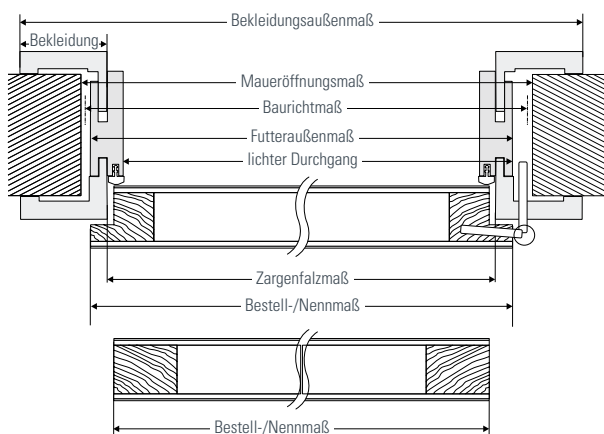

DIN links/DIN rechts

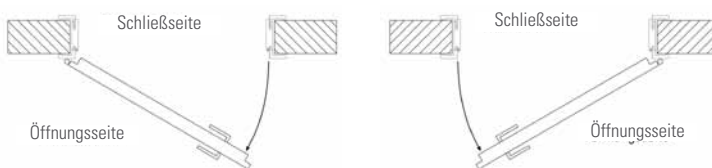

Sind die Bänder der geschlossenen Tür linker Hand zu sehen, ist die Tür **DIN links** angeschlagen.

Sind die Bänder der geschlossenen Tür rechter Hand zu sehen, ist die Tür **DIN rechts** angeschlagen.

JELD-WEN Deutschland GmbH & Co. KG

Standort Oettingen:

August-Moralt-Straße 1-3, D-86732 Oettingen

Telefon: +49 (0)90 82/71 0

Telefax: +49 (0)90 82/71 111

Standort Hamburg:

Winterhuder Weg 29, D-22085 Hamburg

Telefon: +49 (0)40/854 09 0

Telefax: +49 (0)40/854 09 500

www.jeld-wen.de

RELIABILITY *for real life*®

